

## GUIDA DELL'UTILIZZATORE

Conservare tutto il materiale informativo per riferimenti futuri.

### **Avvertenze sulla sicurezza**

Prima di provare ad usare la tastiera digitale, accertarsi di leggere le "Precauzioni riguardanti la sicurezza" a parte.

## ИНСТРУКЦИЯ ПО ЭКСПЛУАТАЦИИ

Сохраните всю информацию, чтобы обращаться к ней в будущем.

### **Правила безопасности**

Прежде чем приступить к эксплуатации синтезатора, обязательно прочитайте брошюру «Правила безопасности».

### **Informazioni sui dati di spartiti musicali**

È possibile usare un computer per scaricare i dati di spartiti musicali dal sito web CASIO. Per maggiori informazioni, visitare il seguente URL.

<http://world.casio.com/>

### **О нотах**

Ноты можно загружать с сайта «CASIO» с помощью компьютера. Для получения дополнительной информации посетите нижеуказанный сайт.

<http://world.casio.com/>

## Importante!

Tenere presenti le seguenti importanti informazioni prima di usare questo prodotto.

- Prima di usare l'alimentatore CA opzionale per alimentare l'unità, accertarsi innanzitutto di controllare che l'alimentatore CA non sia danneggiato. Controllare attentamente che il cavo di alimentazione non sia rotto, tagliato, non abbia i conduttori esposti e non presenti altri seri danni. Non lasciare mai che i bambini usino un alimentatore CA seriamente danneggiato.
- Non tentare mai di ricaricare le pile.
- Non usare pile ricaricabili.
- Non usare mai pile vecchie e pile nuove insieme.
- Usare le pile raccomandate o di tipo equivalente.
- Accertarsi sempre che il polo positivo (+) e il polo negativo (-) delle pile siano orientati correttamente come indicato all'interno del comparto pile.
- Sostituire le pile il più presto possibile ai primi segni di scaricamento.
- Non cortocircuitare i terminali delle pile.
- Il prodotto non è idoneo all'uso da parte dei bambini di età inferiore ai 3 anni.
- Usare esclusivamente un alimentatore CASIO AD-E95100L.
- L'alimentatore CA non è un giocattolo.
- Accertarsi di scollegare l'alimentatore CA prima di pulire il prodotto.

### Dichiarazione di conformità alle direttive UE



Manufacturer:  
CASIO COMPUTER CO., LTD.  
6-2, Hon-machi 1-chome, Shibuya-ku, Tokyo 151-8543, Japan  
Responsible within the European Union:  
Casio Europe GmbH  
Casio-Platz 1, 22848 Norderstedt, Germany  
[www.casio-europe.com](http://www.casio-europe.com)

- È vietata qualsiasi riproduzione parziale o totale del contenuto di questo manuale. Eccetto che per il proprio uso personale, qualsiasi altro uso del contenuto di questo manuale senza il consenso della CASIO è proibito dalle leggi sul copyright.
- IN NESSUN CASO LA CASIO SI RITERRÀ RESPONSABILE PER QUALUNQUE DANNO (INCLUDENDO, SENZA LIMITAZIONE, DANNI PER PERDITE DI PROFITTI, INTERRUZIONE DI LAVORO, PERDITA DI INFORMAZIONI) DERIVANTE DALL'USO O INABILITÀ D'USO DI QUESTO MANUALE O PRODOTTO, ANCHE SE LA CASIO HA RICEVUTO AVVISO DELLA POSSIBILITÀ DI TALI DANNI.
- Il contenuto di questo manuale è soggetto a modifiche senza preavviso.
- L'aspetto reale del prodotto potrebbe essere differente da quello mostrato nelle illustrazioni riportate in questa Guida dell'utilizzatore.
- I nomi di società e di prodotti citati in questo manuale potrebbero essere marchi di fabbrica depositati di altri.

# Indice

## Guida generale IT-4

Uso dei tasti numerici (29) e dei tasti [-] e [+] (80) . . . . .	IT-6
Tasto [5] (EXIT) a lunga pressione . . . . .	IT-7
Categorie . . . . .	IT-7
Ripristino della tastiera digitale alle sue impostazioni iniziali di fabbrica . . . . .	IT-7

## Preparativi per iniziare a suonare IT-8

Installazione del leggio per spartiti . . . . .	IT-8
Alimentazione . . . . .	IT-8

## Esecuzione con la tastiera digitale IT-9

Accensione dell'alimentazione ed esecuzione . . . . .	IT-9
Uso delle cuffie . . . . .	IT-9
Cambio della risposta della tastiera alla pressione del tocco (Risposta al tocco) . . . . .	IT-10
Regolazione di contrasto del display . . . . .	IT-10
Uso del metronomo . . . . .	IT-10
Cambio dell'impostazione del tempo . . . . .	IT-11

## Controllo dei suoni della tastiera IT-12

Scegliere tra una varietà di suoni di strumenti musicali . . . . .	IT-12
Sovrapposizione e suddivisione dei timbri . . . . .	IT-12
Uso del reverbero . . . . .	IT-15
Uso del chorus . . . . .	IT-15
Cambio dell'impostazione dell'equalizzatore . . . . .	IT-16
Uso di un pedale . . . . .	IT-16
Cambio del pitch (Trasposizione, intonazione, spostamento di ottava) . . . . .	IT-17
Uso della rotella di pitch bend per variare l'intonazione delle note . . . . .	IT-18

## Esecuzione dei brani incorporati IT-18

Esecuzione di brani dimostrativi . . . . .	IT-18
Riproduzione di un brano particolare . . . . .	IT-19
Incremento della selezione di brani . . . . .	IT-21
Riproduzione dei dati da un'unità flash USB . . . . .	IT-21

## Uso dei brani incorporati per acquisire padronanza con la tastiera IT-22

Selezione del brano e della parte su cui si desidera esercitarsi . . . . .	IT-22
Modo facile . . . . .	IT-22
Lezioni 1, 2, e 3 . . . . .	IT-23
Esecuzione senza guida . . . . .	IT-24
Divisione di un brano in parti per esercitarsi (Frase della lezione) . . . . .	IT-24
Impostazioni delle lezioni . . . . .	IT-25

## Uso dell'auto-accompagnamento IT-27

Esecuzione della sola parte del ritmo . . . . .	IT-27
Esecuzione di tutte le parti . . . . .	IT-27
Uso dell'auto-accompagnamento in modo efficace . . . . .	IT-30
Uso della preselezione "One-Touch" . . . . .	IT-32
Incremento del numero dei ritmi (Ritmi dell'utente) . . . . .	IT-32

## Uso della prerogolazione musicale IT-33

## Uso di auto-harmonize IT-33

## Uso dell'arpeggiatore IT-34

## Ricerca delle note degli accordi (Libro di accordi) IT-35

## Salvataggio delle configurazioni della tastiera nella memoria di registrazione IT-37

Per salvare una configurazione alla memoria di registrazione . . . . .	IT-37
Per richiamare una configurazione dalla memoria di registrazione . . . . .	IT-38
Disabilitazione di sovrascrittura delle impostazioni specifiche (Congelamento) . . . . .	IT-38

## Registrazione della vostra esecuzione con la tastiera IT-39

Registrazione e riproduzione dell'esecuzione con la tastiera . . . . .	IT-39
Sovraregistrazione di una traccia registrata . . . . .	IT-39
Registere muta una traccia . . . . .	IT-40
Cambio della traccia di registrazione mentre si è in attesa di registrazione . . . . .	IT-41
Registrazione dell'esecuzione con la tastiera insieme ad una lezione di brano . . . . .	IT-41
Cancellazione di un brano . . . . .	IT-42
Cancellazione di una traccia . . . . .	IT-42
Salvataggio dei dati registrati su un dispositivo esterno . . . . .	IT-42

## Funzioni del pulsante FUNCTION (28) IT-43

Cambio della scala della tastiera digitale . . . . .	IT-46
Tastiera sullo schermo . . . . .	IT-46
Cancellazione di tutti i dati nella memoria della tastiera digitale . . . . .	IT-47

## Unità flash USB IT-48

Collegamento di un'unità flash USB alla tastiera digitale e suo scollegamento . . . . .	IT-49
Formattazione di un'unità flash USB . . . . .	IT-49
Caricamento dei dati da un'unità flash USB alla memoria della tastiera digitale . . . . .	IT-50
Salvataggio dei dati della tastiera digitale ad un'unità flash USB . . . . .	IT-50
Cancellazione dei dati da un'unità flash USB . . . . .	IT-51
Rinomina dei dati su un'unità flash USB . . . . .	IT-51

**Collegamento di dispositivi esterni IT-52**

Collegamento di un computer . . . . .	IT-52
Impostazioni MIDI . . . . .	IT-53
Salvataggio e caricamento dei dati nella memoria della tastiera digitale . . . . .	IT-54
Collegamento ad un'apparecchiatura audio . . . . .	IT-55

**Riferimento IT-56**

Risoluzione dei problemi . . . . .	IT-56
Indicatori di errore . . . . .	IT-58
Caratteristiche tecniche . . . . .	IT-59
Avvertenze per l'uso . . . . .	IT-61

**Appendice A-1**

Lista dei timbri . . . . .	A-1
Lista di assegnazione batteria . . . . .	A-2
Guida alla diteggiatura . . . . .	A-7
Lista di esempi di accordi . . . . .	A-8

**MIDI Implementation Chart****Accessori inclusi**

- Leggio per spartiti
- Opuscoli

- Precauzioni riguardanti la sicurezza
- Appendice
- Altri (Garanzia, ecc.)



Gli articoli inclusi come dotazioni sono soggetti a modifiche senza preavviso.

**Accessori disponibili separatamente**

- È possibile avere informazioni sugli accessori separati per questo prodotto dal catalogo CASIO disponibile dal vostro rivenditore, e dal sito web CASIO al seguente URL.

<http://world.casio.com/>





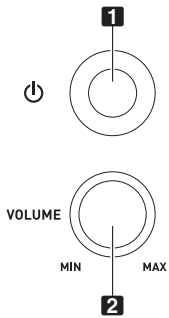



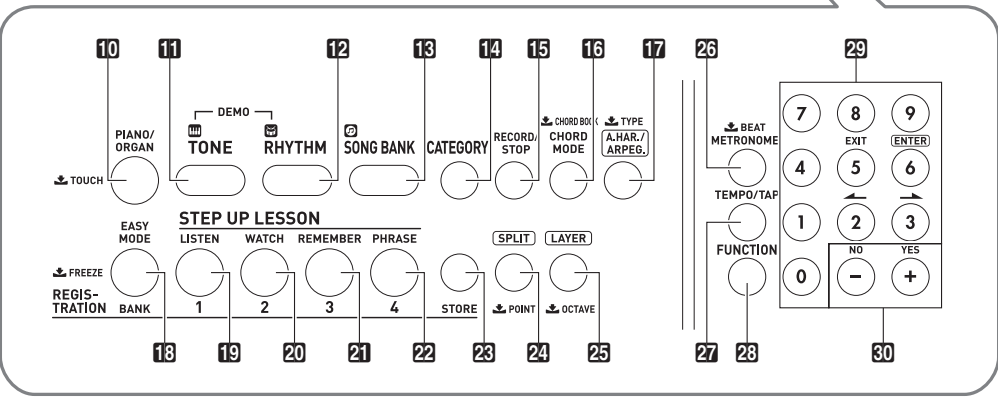
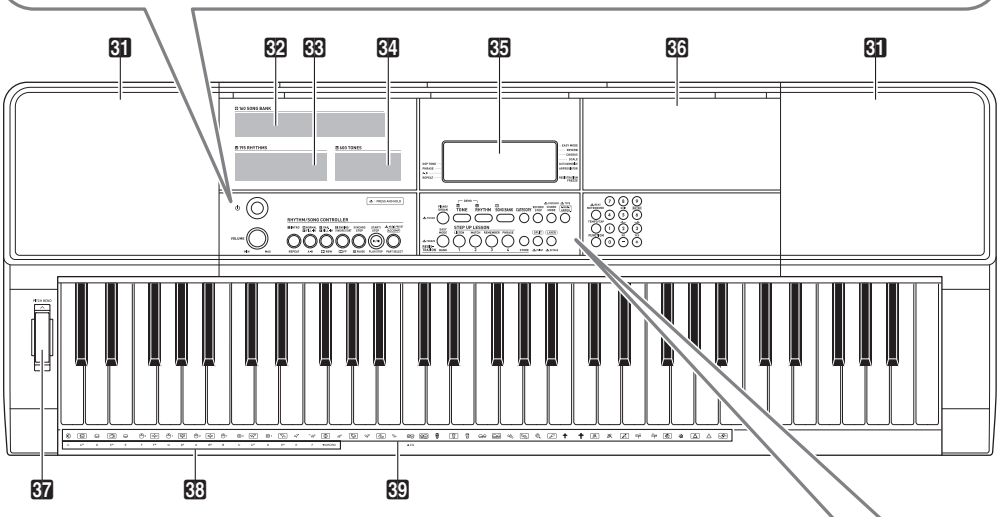
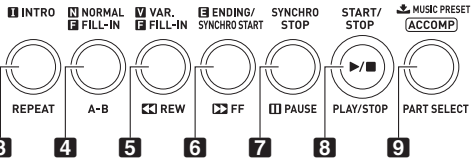



# Guida generale

Di seguito viene spiegato il significato del simbolo  che appare sulla console del prodotto insieme ai nomi dei pulsanti riportati sotto.  
 : Indica una funzione che viene abilitata mantenendo premuto il pulsante per un certo tempo.



## RHYTHM/SONG CONTROLLER



- 1** Pulsante  (Accensione)  IT-9
- 2** Manopola del volume (**VOLUME**)  IT-9
- 3** Pulsante di introduzione, ripetizione (**INTRO, REPEAT**)  IT-20, 31
- 4** Pulsante di normale, fill-in, A-B (**NORMAL FILL-IN, A-B**)  IT-30
- 5** Pulsante di variazione, fill-in, ritorno (**VAR. FILL-IN, ◀REW**)  IT-19, 30
- 6** Pulsante di finale/avvio sincronizzazione, avanti (**ENDING/SYNCHRO START, ▶▶FF**)  IT-19, 31
- 7** Pulsante di arresto sincronizzazione, pausa (**SYNCHRO STOP, II PAUSE**)  IT-19, 32
- 8** Pulsante di avvio/arresto, riproduzione/arresto (**START/STOP, PLAY/STOP**)  IT-10, 27
- 9** Pulsante di accompagnamento, selezione parte, preregolazione musicale (**[ACCOMP], PART SELECT, ⏴MUSIC PRESET**)  IT-22, 27, 33
- 10** Pulsante di piano/organo, tocco (**PIANO/ORGAN, ⏴TOUCH**)  IT-10, 12
- 11** Pulsante di timbro (**STONE**)  IT-12
- 12** Pulsante di ritmo (**RHYTHM**)  IT-27
- 13** Pulsante di banca di brani (**SONG BANK**)  IT-19
- 14** Pulsante di categoria (**CATEGORY**)  IT-7
- 15** Pulsante di registrazione/arresto (**RECORD/STOP**)  IT-39
- 16** Pulsante di modo di accordo, libro di accordi (**CHORD MODE, ⏴CHORD BOOK**)  IT-35
- 17** Pulsante di auto-harmonize/arpeggiatore, tipo (**A.HAR./ARPEG., ⏴TYPE**)  IT-33, 34
- 18** Pulsante di modo facile, banco, congelamento (**EASY MODE, BANK, ⏴FREEZE**)  IT-22, 37, 38
- 19** Pulsante di Area 1, ascoltare (Area**1**, **LISTEN**)  IT-23, 37
- 20** Pulsante di Area 2, osservare (Area**2**, **WATCH**)  IT-23, 37
- 21** Pulsante di Area 3, ricordare (Area**3**, **REMEMBER**)  IT-24, 37
- 22** Pulsante di Area 4, frase (Area**4**, **PHRASE**)  IT-24, 37
- 23** Pulsante di memorizzazione (**STORE**)  IT-37
- 24** Pulsante di suddivisione, punto (**SPLIT, ⏴POINT**)  IT-14
- 25** Pulsante di sovrapposizione, ottava (**LAYER, ⏴OCTAVE**)  IT-13, 17
- 26** Pulsante di metronomo, battuta (**METRONOME, ⏴BEAT**)  IT-10
- 27** Pulsante di tempo/tocco (**TEMPO/TAP**)  IT-11
- 28** Pulsante di funzione (**FUNCTION**)  IT-43
- 29** Tasti numerici  IT-6
- 30** Tasti [-] e [+]  IT-6
- 31** Diffusori
- 32** Lista della banca di brani
- 33** Lista dei ritmi
- 34** Lista dei timbri
- 35** Display
- 36** Ripiano
  - Il ripiano è leggermente inclinato. Prestare attenzione in modo che gli oggetti appoggiati su di esso non scivolino via.
  - Non appoggiare tazze o qualsiasi altro contenitore di liquidi sul ripiano.
- 37** Rotella di pitch bend (**PITCH BEND**)  IT-18
- 38** Nomi delle radici degli accordi  IT-28
- 39** Lista degli strumenti a percussione  IT-12

## ■ Retro

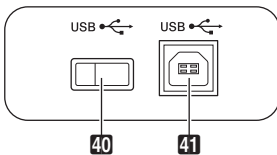

**40** Unità flash **USB**  IT-48

**41** Porta **USB**  IT-53

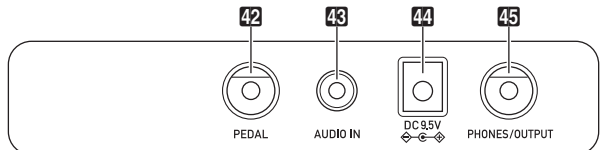

**42** Presa jack **PEDAL**  IT-16

**43** Presa jack **AUDIO IN**  IT-55

**44** Terminale **DC 9.5V**  IT-8

**45** Presa jack cuffie/uscita (**PHONES/OUTPUT**)  IT-9, 55

## ■ Display

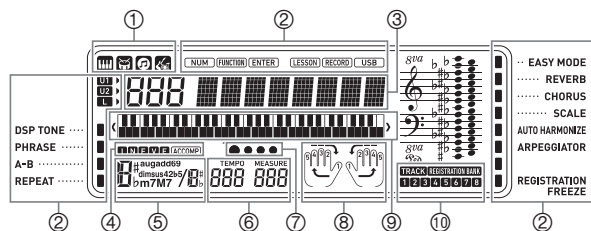

- ① Timbro, ritmo, banca di brani, Indicatori di prerogazione musicale
- ② Indicatori
- ③ Visualizzazione di numero, impostazioni di nome/stato
- ④ Indicatori I N F V E (Tipi di auto-accompagnamento)\*, indicatore ACCOMP (Auto-accompagnamento)
- ⑤ Nome di accordo
- ⑥ Tempo, misura
- ⑦ Visualizzazione battuta
- ⑧ Visualizzazione di parte, diteggiatura
- ⑨ Visualizzazione tastiera
- ⑩ Indicatore banco di registrazione/indicatore traccia

\* I: Introduzione, N: Normale, F: Fill-in, V: Variazione, E: Finale

## Uso dei tasti numerici (29) e dei tasti [-] e [+] (30)

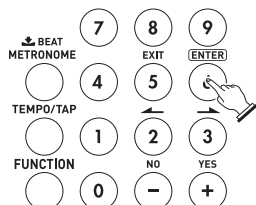

Numeri e valori



## Tasti numerici

Usare i tasti numerici per introdurre numeri e valori.

### 1. Usare i tasti numerici per introdurre lo stesso numero di cifre come il valore visualizzato.

*Esempio:* Per introdurre il numero di timbro 001, immettere 0 → 0 → 1.

Indicatore NUM



- Mentre si introduce un valore, è possibile applicare la vostra immissione premendo **28 FUNCTION**.  
*Esempio:* Per introdurre ed applicare il numero di timbro 010, immettere 1 → 0 → **28 FUNCTION**.
- Per annullare l'immissione, premere a lungo il tasto [5] (EXIT).

### NOTA

- Se l'indicatore NUM non viene visualizzato sul display, premere il tasto numerico [0] per visualizzarlo e quindi immettere il valore che si desidera.

## Tasti [-] e [+]

Premendo [-] riduce il numero o valore visualizzato attualmente di uno, mentre [+] lo si aumenta di uno. Mantenendo premuto uno dei tasti si aumenterà o diminuirà sequenzialmente il numero o valore visualizzato finché non si rilascia il tasto. Premendo entrambi i tasti contemporaneamente, si farà tornare il numero o valore alla sua impostazione iniziale di default o all'impostazione raccomandata.

Se è consentita l'introduzione di un valore negativo, premendo [-] mentre il valore è lampeggiante sul display verrà aggiunto un segno meno (-) alla sinistra del valore. Premendo [+] mentre il valore è lampeggiante sul display, si cambia all'indietro ad un valore positivo.

## Tasti [2] (←), [3] (→), [5] (EXIT) e [6] (ENTER)

A seconda dell'operazione in corso, le operazioni con i tasti [2] (←), [3] (→), [5] (EXIT) e [6] (ENTER) sono abilitate mentre l'indicatore NUM non è visualizzato sul display.

## Tasto [5] (EXIT) a lunga pressione

Dopo la configurazione delle impostazioni delle funzioni con il pulsante di funzione (F23), è possibile uscire dalla schermata di impostazione premendo a lungo [5] (EXIT). Per i dettagli, vedere "Funzioni del pulsante FUNCTION (F23)" (pagina IT-43).

## Categorie

Nei modi elencati sotto la categoria (gruppo) del tipo attualmente selezionata verrà visualizzata sul display. È possibile cambiare la categoria, se lo si desidera.

- Timbri
- Ritmi
- Brani
- Preregolazioni musicali

## Per controllare la categoria attuale

### 1. Premere [F14] CATEGORY.

Ogni pressione di [F14] CATEGORY seleziona il primo numero della categoria successiva sequenziale.

Numero di categoria    Nome di categoria



- Dopo aver premuto [F14] CATEGORY, è possibile anche scorrere in avanti e indietro tra i nomi di categoria usando i tasti [F20] [-] e [+].
- Se non si esegue nessuna operazione per un determinato tempo dopo aver visualizzato una categoria, il display ritornerà automaticamente alla schermata precedente.

### 2. Per ritornare alla schermata precedente, premere [F23] FUNCTION.

#### NOTA

- Per le informazioni sulle categorie disponibili in ciascun modo, fare riferimento alla colonna "Categoria" degli elenchi.
- È possibile scorrere direttamente tra le prime voci delle categorie mantenendo premuto [F14] CATEGORY mentre si usano i tasti [F20] [-] e [+] per scorrere.

## Ripristino della tastiera digitale alle sue impostazioni iniziali di fabbrica

Eseguire la seguente procedura quando si desidera ripristinare i dati e le impostazioni della tastiera digitale ai loro valori iniziali di fabbrica.

Vedere la funzione N.73 riportata nella sezione "Funzioni del pulsante FUNCTION (F23)" (pagina IT-43).



## Preparativi per iniziare a suonare

### Installazione del leggio per spartiti

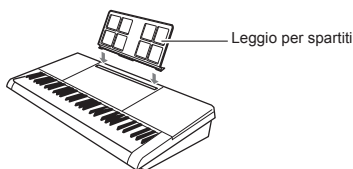

## Alimentazione

Per alimentare questa tastiera digitale, possono essere utilizzati sia il trasformatore CA che le pile. Normalmente, si raccomanda l'uso del trasformatore CA.

- Il trasformatore CA non è in dotazione a questa tastiera digitale. Acquistarlo separatamente dal vostro rivenditore. Per informazioni sulle opzioni, vedere a pagina IT-3.

### Uso del trasformatore CA

Assicurarsi di utilizzare solo il trasformatore CA specificato per questa tastiera digitale. L'uso di un tipo differente di trasformatore CA può causare un malfunzionamento.

**Trasformatore CA specificato: AD-E95100L**  
(spina standard JEITA)

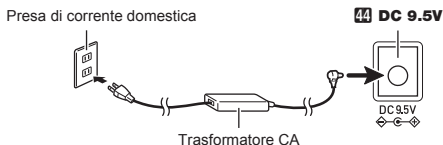

### ! IMPORTANTE!

- Assicurarsi di spegnere l'alimentazione della tastiera digitale prima di collegare o scollegare il trasformatore CA.
- Il trasformatore CA diverrà caldo al tocco dopo un uso molto prolungato. Questo è normale e non è indice di malfunzionamento.
- Per prevenire la rottura del cavo, prestare attenzione ad evitare di porre qualsiasi tipo di peso sul cavo di alimentazione.

**Non piegare!**



**Non attorcigliare!**

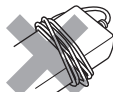

- Non inserire mai oggetti metallici, matite o qualsiasi altro oggetto nel terminale 9,5 V CC del prodotto. In tal modo si crea il rischio di incidente.

## Uso delle pile

### ! IMPORTANTE!

- Assicurarsi di spegnere l'alimentazione prima di inserire le pile.
- Spetta a voi procurare sei pile disponibili in commercio. Non utilizzare pile Oxyride o qualsiasi altro tipo di pile a base di nichel.

1. Aprire il coperchio dello scomparto pile che si trova sulla parte inferiore della tastiera digitale.

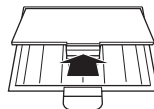

2. Inserire sei pile di formato AA nello scomparto delle pile.

Assicurarsi che i terminali positivo ⊕ e negativo ⊖ delle pile siano rivolti come mostrato nell'illustrazione.

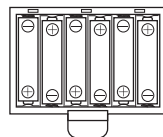

3. Inserire le linguette del coperchio nei fori posizionati al lato dello scomparto pile, e chiudere il coperchio.

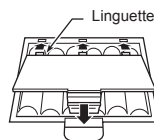

### ■ Indicazione di pila debole

L'indicatore mostrato sotto inizia a lampeggiare per avvisarvi quando l'alimentazione delle pile è debole. Sostituire le pile con quelle nuove.

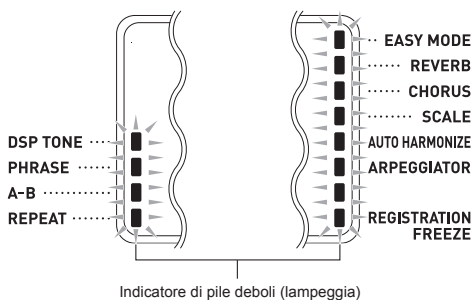

## Esecuzione con la tastiera digitale

### Accensione dell'alimentazione ed esecuzione

#### 1. Premere **1** (accensione).



In questo modo si accende l'alimentazione.

- Per spegnere l'alimentazione, mantenere premuto di nuovo **1**  (accensione).

#### 2. Provare ad eseguire qualche brano sulla tastiera. Usare **2** **VOLUME** per regolare il volume.



### **IMPORTANTE!**

- Se si preme **1**  (accensione) solo leggermente, il display si illuminerà momentaneamente ma l'alimentazione non si accenderà. Questo non è indice di malfunzionamento. Premere **1**  (accensione) fermamente e completamente per accendere l'alimentazione.
- Spegnendo la tastiera digitale, verranno annullate le impostazioni più recenti. La tastiera digitale ritornerà alle impostazioni iniziali la volta successiva che si riaccende.
- Non eseguire mai nessuna operazione mentre il messaggio "Wait..." o "Bye" appare sul display. Questi messaggi indicano che è in corso un'operazione di salvataggio dei dati interna. Spegnendo la tastiera digitale, i dati della tastiera digitale possono essere cancellati o divenire corrotti.

### **NOTA**

- Premendo il pulsante **1**  (accensione) per spegnere l'alimentazione, si mette in realtà la tastiera digitale in stato di attesa. Nello stato di attesa, piccole quantità di corrente continuano a circolare nella tastiera digitale. Se non si intende di utilizzare la tastiera digitale per un lungo periodo di tempo, oppure se c'è un temporale con fulmini nella vostra zona, assicurarsi di scollegare il trasformatore CA dalla presa di corrente domestica.

### Spegnimento automatico

Se non si esegue nessuna operazione sulla tastiera per circa 30 minuti, l'alimentazione si spegnerà automaticamente.

#### ■ Disabilitazione dello spegnimento automatico

È possibile disabilitare lo spegnimento automatico per garantire che l'alimentazione non venga spenta automaticamente durante un concerto, ecc.

Vedere la funzione N.70 riportata nella sezione "Funzioni del pulsante **FUNCTION** (**28**)" (pagina IT-43).

### Uso delle cuffie

L'uso delle cuffie esclude l'uscita dai diffusori incorporati, ciò significa che è possibile esercitarsi suonando anche a tarda notte senza arrecare disturbo alle altre persone.

- Assicurarsi di abbassare il livello del volume prima di collegare le cuffie.

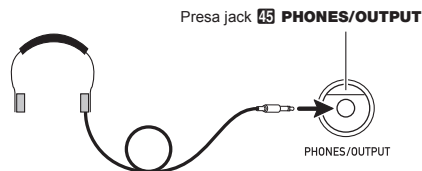

### **NOTA**

- Le cuffie non sono in dotazione con la tastiera digitale.
- Usare cuffie disponibili in commercio. Per informazioni sulle opzioni, vedere a pagina IT-3.

### **IMPORTANTE!**

- **Non ascoltare con le cuffie ad un volume di uscita troppo elevato per un lungo periodo di tempo. In tal modo si crea il rischio di arrecare danni all'udito.**
- **Se si usano cuffie che richiedono una spina adattatore, accertarsi di non lasciare l'adattatore inserito quando si rimuovono le cuffie.**

## Cambio della risposta della tastiera alla pressione del tocco (Risposta al tocco)

La risposta al tocco altera il volume dei timbri a seconda della pressione esercitata sulla tastiera (velocità). Questa funzione vi fornisce la stessa espressività che si ottiene su un piano acustico.

### Cambio della sensibilità della risposta al tocco

1. **Mantenere premuto **10** PIANO/ORGAN per cambiare la risposta al tocco ad una delle impostazioni mostrate nella tabella sotto.**
  - Quando l'impostazione è nella maniera desiderata, premere il pulsante **29** [5] (EXIT) per uscire dalla schermata per l'impostazione.

Numero di impostazione	Parametro (Display)	Descrizione	Impostazione quando <b>10</b> PIANO/ORGAN è premuto a lungo.
1	Disattivato (Off)	La risposta al tocco è disattivata. Il volume del suono è prestabilito, indifferentemente dalla velocità di pressione dei tasti.	Impostazione (Leggera, Normale, Pesante) quando la risposta al tocco è stata ultimamente disattivata
2	Leggera (Light)	Suono forte, anche con una pressione leggera	Disattivata
3	Normale (Normal)	Risposta al tocco normale	Disattivata
4	Pesante (Heavy)	Suono normale, anche con una pressione forte	Disattivata

*Esempio:* Quando l'impostazione attuale è Normale Premendo a lungo **10** PIANO/ORGAN disattiva la risposta al tocco. Premendo a lungo **10** PIANO/ORGAN mentre la risposta al tocco è disattivata riporta l'impostazione a Normale.

2. **Usare i tasti numerici **29**, e i tasti **30** [-] e [+] per selezionare l'impostazione di risposta al tocco che si desidera (pagina IT-6).**

## Regolazione di contrasto del display

1. **Premere **23** FUNCTION e quindi usare i tasti **29** [2] (←) e **31** (→) per visualizzare "Other".**

Other

2. **Premere il tasto **29** [6] (ENTER).**
3. **Usare i tasti **29** [2] (←) e **31** (→) per visualizzare "Contrast".**

Contrast

4. **Usare i tasti numerici **29** e i tasti **30** [-] e [+] per regolare il contrasto del display (pagina IT-6).**
  - La gamma di impostazione del contrasto è da 01 a 17.

## Uso del metronomo

Il metronomo vi consente di suonare ed esercitarvi seguendo una battuta regolare, per aiutarvi a mantenere il tempo.

### Avvio/arresto

1. **Premere **26** METRONOME.**  
Questa operazione avvia il metronomo.

Questo motivo cambia con ogni battuta.

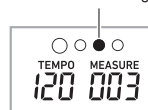

2. **Premere di nuovo **26** METRONOME per fermare il metronomo.**

## Cambio delle battute per misura

È possibile configurare il metronomo per usare un suono di campanella per la prima battuta di ciascuna misura del brano che si sta eseguendo.

- È possibile specificare un valore da 0 a 9 come numero di battute per misura.

1. **Mantenere premuto** **26 METRONOME** **finché non appare sul display la schermata per l'impostazione delle battute per misura.**

Beat

2. **Usare i tasti numerici** **29**, **e i tasti** **30 [-] e [+]** **per selezionare un'impostazione di battuta.**
  - La campanella non suonerà se si specifica 0 (Bell Off) per questa impostazione. Questa impostazione vi consente di fare pratica con una battuta regolare, senza alcuna preoccupazione di quante battute ci siano in ogni misura.

### NOTA

- È anche possibile usare il pulsante **23 FUNCTION** per configurare le impostazioni. Vedere la funzione N.11 riportata nella sezione "Funzioni del pulsante **FUNCTION** (23)" (pagina IT-43).

## Per cambiare il volume del suono del metronomo

Vedere la funzione N.12 riportata nella sezione "Funzioni del pulsante **FUNCTION** (23)" (pagina IT-43).

## Cambio dell'impostazione del tempo

Ci sono due maniere per cambiare l'impostazione del tempo (battiti per minuto): usando i pulsanti per cambiare il valore del tempo e battendo ripetutamente un colpetto con un pulsante.

### Metodo 1:

**Per regolare il valore del tempo (battiti per minuto)**

1. **Premere** **27 TEMPO/TAP** **per far apparire "Tempo" sul display.**
2. **Usare i tasti numerici** **29**, **e i tasti** **30 [-] e [+]** **per cambiare il valore del tempo.**
  - Mantenendo premuto uno dei tasti, si cambia il valore ad alta velocità.
  - È possibile specificare un valore di tempo nella gamma da 20 a 255.
  - È possibile impostare il brano attualmente selezionato, oppure il ritmo e la prerogazione musicale al tempo raccomandato premendo a lungo **27 TEMPO/TAP**.
3. **Per ritornare alla schermata precedente, premere** **23 FUNCTION.**

### Metodo 2:

**Per regolare il tempo battendo ripetutamente un colpetto (introduzione con battito)**

1. **Battere il pulsante** **27 TEMPO/TAP** **un numero di volte al tempo che si desidera impostare.**
  - L'impostazione del tempo cambierà concordemente con la vostra battuta.

Battere due o più volte.

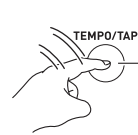

- Dopo aver utilizzato questo metodo per specificare il tempo approssimativo, è possibile quindi utilizzare la procedura riportata in "Per regolare il valore del tempo (battiti per minuto)" per regolare l'impostazione ad un valore più esatto.

## Avvio del ritmo al tocco

Mentre l'avvio del ritmo al tocco è abilitato, il ritmo può essere avviato concordemente con un tempo che si batte sul pulsante **27 TEMPO/TAP**.

Vedere la funzione N.63 riportata nella sezione "Funzioni del pulsante **FUNCTION** (23)" (pagina IT-43).

## Controllo dei suoni della tastiera

### Scegliere tra una varietà di suoni di strumenti musicali

La vostra tastiera digitale vi consente di selezionare i timbri da una vasta gamma di suoni di strumenti musicali, incluso il violino, il flauto, l'orchestra e molti altri ancora. Perfino il sound dello stesso brano viene percepito in modo differente cambiando il tipo di strumento.

#### Per selezionare uno strumento per l'esecuzione

##### 1. Premere **[T]** TONE.



##### 2. Usare i tasti numerici **[0-9]**, e i tasti **[–]** e **[+]** per selezionare il timbro che si desidera.

- Usare i tasti numerici per introdurre il numero del timbro. Specificare tre cifre per il numero del timbro. *Esempio:* Per selezionare 001, introdurre 0 → 0 → 1.
- Per saltare al primo timbro di una categoria, accertarsi innanzitutto che un nome di timbro sia mostrato sul display. Successivamente, mantenere premuto **[C]** CATEGORY mentre si usano i tasti **[–]** e **[+]** per selezionare la categoria che si desidera.

#### NOTA

- Per una lista completa dei timbri disponibili, vedere la sezione "Appendice" separata.
- La tastiera digitale dispone di diversi "timbri DSP", che sono timbri con effetti speciali. Un indicatore viene visualizzato sul display a fianco di DSP TONE mentre è selezionato un timbro DSP.
- Quando viene selezionato uno dei set batteria, ad ogni tasto della tastiera viene assegnato un suono di percussioni differente.

##### 3. Provare ad eseguire qualche brano sulla tastiera.

Verrà emesso il suono del timbro dello strumento da voi selezionato.



## Esecuzione con un timbro di piano o organo

Premendo **[P]** PIANO/ORGAN si commuta tra i modi di piano e di organo. Ogni pressione di **[P]** PIANO/ORGAN commuta l'impostazione del timbro tra un timbro di piano (numero di timbro 001) e un timbro di organo (numero di timbro 079).

In aggiunta al numero di timbro, è anche possibile configurare le impostazioni.

*Esempio:*

Numero di ritmo: "176" (Quando è selezionato un timbro di pianoforte)  
"098" (Quando è selezionato un timbro di organo)

## Sovrapposizione e suddivisione dei timbri

È possibile configurare la tastiera per eseguire due timbri differenti contemporaneamente (Sovrapposizione) o per eseguire timbri differenti nelle gamme di sinistra e di destra della tastiera (Suddivisione). È anche possibile usare la sovrapposizione e suddivisione in combinazione tra loro ed eseguire tre timbri differenti contemporaneamente.

La parte UPPER 1 viene utilizzata solamente quando si esegue un timbro singolo sulla tastiera. Quando si sovrappongono due timbri, vengono utilizzate la parte UPPER 1 e la parte UPPER 2. Quando si suddivide la tastiera tra due timbri, la gamma bassa della tastiera esegue la parte LOWER.

##### • Un timbro per l'intera tastiera (pagina IT-12)

Questa configurazione utilizza solo la parte UPPER 1 (Sovrapposizione: disattivata, Suddivisione: disattivata).



UPPER 1

##### • Due timbri sovrapposti per l'intera tastiera (pagina IT-13)

Questa configurazione utilizza la parte UPPER 1 e la parte UPPER 2 (Sovrapposizione: attivata, Suddivisione: disattivata).



UPPER 1

UPPER 2

- Due timbri, uno per la gamma a sinistra e uno per la gamma a destra della tastiera (pagina IT-14)  
Questa configurazione utilizza la parte UPPER 1 e la parte LOWER (Sovrapposizione: disattivata, Suddivisione: attivata).

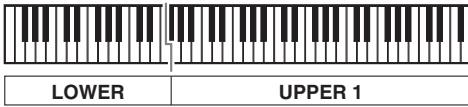

- Tre timbri, due timbri sovrapposti per la gamma di destra ed un timbro per la gamma di sinistra della tastiera (pagina IT-14)  
Questa configurazione utilizza la parte UPPER 1, la parte UPPER 2, e la parte LOWER (Sovrapposizione: attivata, Suddivisione: attivata).

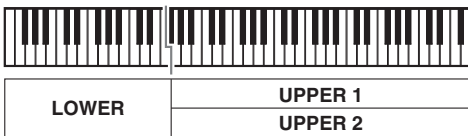

#### NOTA

- Cambiando l'impostazione del timbro si influisce sulla parte UPPER 2 quando la sovrapposizione è attivata, e sulla parte LOWER quando la suddivisione è attivata.
- Per cambiare la parte attualmente soggetta a un cambiamento di timbro, premere e quindi rilasciare **[T] TONE**, e quindi premere a lungo **[T] TONE** di nuovo. Questo causerà uno spostamento del puntatore (▶) a fianco dell'indicatore di parte sul display. Ripetere di premere a lungo il pulsante **[T] TONE** finché il puntatore è a fianco della parte che si desidera.
- Quando si hanno selezionati timbri DSP multipli, gli effetti dei timbri DSP assegnati alle parti UPPER 2 e LOWER potrebbero divenire disattivati.

## Per sovrapporre due timbri

### NOTA

- Controllare per accertarsi che gli indicatori U2 (sovrapposizione) e L (suddivisione) non siano visualizzati sul display prima di iniziare questa procedura. Se uno degli indicatori è visualizzato, premere **[25] LAYER** e/o **[24] SPLIT** in modo che essi non vengano visualizzati.

### 1. Selezionare innanzitutto il timbro che si desidera utilizzare.

Premere **[T] TONE** e quindi usare i tasti numerici **[29]**, e i tasti **[80] [-]** e **[+]** per selezionare il timbro che si desidera.  
*Esempio:* 024 ELEC.PIANO 1



### 2. Premere **[25] LAYER**.



Si illumina

### 3. Usare i tasti numerici **[29]**, e i tasti **[80] [-]** e **[+]** per selezionare il secondo timbro che si desidera.

*Esempio:* 187 STRINGS



### 4. Eseguire qualche brano sulla tastiera.

Entrambi i timbri suonano contemporaneamente.

- Premendo di nuovo **[25] LAYER** si disattiverà la sovrapposizione.

## Per suddividere la tastiera tra due timbri differenti

### 1. Selezionare il timbro per la gamma del lato destro (pagina IT-12).

Premere **[F1] TONE** e quindi usare i tasti numerici **[29]**, e i tasti **[30] [-]** e **[+]** per selezionare il timbro che si desidera.  
*Esempio:* 255 FLUTE

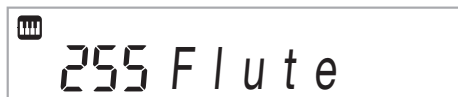

### 2. Premere **[24] SPLIT**.

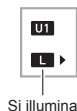

### 3. Usare i tasti numerici **[29]**, e i tasti **[30] [-]** e **[+]** per selezionare il timbro della gamma del lato sinistro che si desidera.

*Esempio:* 044 VIBRAPHONE 1



### 4. Eseguire qualche brano sulla tastiera.

Essa suonerà i timbri assegnati alle gamme dei lati sinistro e destro della tastiera.

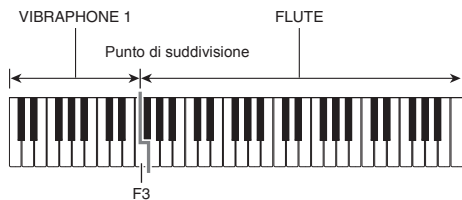

- Premendo di nuovo **[24] SPLIT** si disattiverà la suddivisione.

#### **NOTA**

- Se si attivano entrambi la sovrapposizione e la suddivisione, la sovrapposizione sarà applicata solo alla gamma del lato destro della tastiera.

## Per cambiare il punto di suddivisione

### 1. Mantenere premuto **[24] SPLIT** finché si termina il passo 2 di questa procedura.

Questo farà apparire sul display il nome del tasto al punto di suddivisione attualmente impostato.

### 2. Premere il tasto della tastiera dove si desidera posizionare il punto di suddivisione.

Il tasto premuto diverrà la nota più bassa della gamma del lato destro della tastiera suddivisa.

*Esempio:* Impostazione del Do centrale (C4) come il punto di suddivisione.

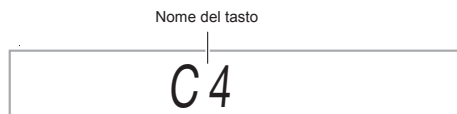

## Uso del reverbero

1. Premere **23** **FUNCTION** e quindi usare i tasti **29** [2] (←) e [3] (→) per visualizzare "Reverb" (pagina IT-6).

Reverb

2. Usare i tasti **30** [-] e [+] per selezionare l'impostazione di reverbero che si desidera.

Numero di impostazione	Parametro
1	Off
2 - 6	Room1 - 5
7 - 8	Large Room1 - 2
9 - 13	Hall1 - 5
14 - 15	Stadium1 - 2
16 - 17	Plate1 - 2
18 - 19	Delay1 - 2
20	Church
21	Cathedral

## Uso del chorus

Il chorus è una funzione che aggiunge profondità e ampiezza alle note.

1. Premere **23** **FUNCTION** e quindi usare i tasti **29** [2] (←) e [3] (→) per visualizzare "Chorus" (pagina IT-6).

Chorus

2. Usare i tasti **30** [-] e [+] per selezionare il tipo di chorus che si desidera.

È possibile selezionare tra i tipi di chorus da 1 a 11.

Numero di impostazione	Parametro
1	Tone
2 - 7	Chorus1 - 6
8 - 11	Flanger1 - 4

- Se si seleziona il numero di impostazione 1 (Tone), a ciascun timbro vengono assegnate le impostazioni appropriate di chorus.

L'indicatore non viene visualizzato quando è selezionato "Tone".

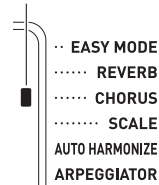

- L'effetto reale prodotto dal chorus dipende dal timbro in uso.



## Cambio dell'impostazione dell'equalizzatore

È possibile usare l'equalizzatore per regolare la qualità del suono. Vedere la funzione N.21 riportata nella sezione "Funzioni del pulsante **FUNCTION** (23)" (pagina IT-43).

Numero di impostazione	Display	Descrizione
1	Standard	Impostazione standard
2	Bass +	Aumenta la gamma bassa.
3	Treble +	Aumenta la gamma alta.
4	Loudness	Aumenta tutto.
5	Mellow	Crea una sensazione soft.
6	Bright	Crea una sensazione chiara.
7	Rock	Crea un suono ottimizzato per la musica rock.
8	Dance	Crea un suono ottimizzato per la musica dance.
9	Jazz	Crea un suono ottimizzato per la musica jazz.
10	Classic	Crea un suono ottimizzato per la musica classica.

## Uso di un pedale

Un pedale può essere utilizzato per cambiare le note in varie maniere durante l'esecuzione.

- Un'unità pedale non è fornita in dotazione alla tastiera digitale. Acquistarne una separatamente dal vostro rivenditore. Per informazioni sulle opzioni, vedere a pagina IT-3.

## Collegamento di un'unità pedale

Collegare un'unità pedale opzionale.

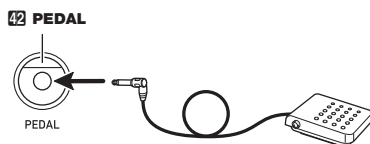

## Selezione dell'effetto del pedale

1. Premere **23 FUNCTION** e quindi usare i tasti **29 [2] (←)** e **3 [3] (→)** per visualizzare "Other".

Other

2. Premere il tasto **29 [6] (ENTER)**.

Pedal

3. Usare i tasti numerici **29**, e i tasti **80 [-]** e **[+]** per selezionare un tipo di effetto del pedale (pagina IT-6).

- Di seguito vengono mostrati gli effetti disponibili del pedale.

Numero di impostazione	Parametro (Display)	Descrizione
1	Sustain (Sustain)	Prolunga le note eseguite mentre si preme il pedale. Le note dei timbri di organo e di altri strumenti simili vengono prolungate anche se non viene premuto il pedale.
2	Sostenuto (Sostenut)	Sostiene le note che vengono eseguite quando il pedale è premuto, prima che vengano rilasciati i tasti della tastiera.
3	Sordina (Soft)	Attenua leggermente le note eseguite mentre il pedale rimane premuto.
4	Ritmo/Brano (Rhy/Song)	Premendo il pedale si avvia ed arresta l'auto-accompagnamento o la riproduzione del brano.

## Cambio del pitch (Trasposizione, intonazione, spostamento di ottava)

### Cambio del pitch in passi di semitoni (Trasposizione)

La funzione di trasposizione vi consente di cambiare il pitch (intonazione), in passi di semitoni. Una semplice operazione vi permette di cambiare istantaneamente il pitch, per far corrispondere l'intonazione a quella di un cantante.

- La gamma di impostazione della trasposizione è compresa tra -12 e +12 semitoni.

#### 1. Premere **[23] FUNCTION**.

*Trans.*

#### 2. Usare i tasti **[30] [-]** e **[+]** per selezionare l'impostazione di trasposizione che si desidera.

### Intonazione fine (Intonazione)

Usare la funzione di intonazione quando è necessario regolare il pitch leggermente per suonare assieme ad un altro strumento musicale. Inoltre, alcuni artisti eseguono la loro musica con l'intonazione leggermente alterata.

- La funzione di intonazione specifica la frequenza della nota A4. È possibile impostare una frequenza nella gamma compresa da 415,5 a 465,9 Hz. L'impostazione di default iniziale è 440,0 Hz.
- È possibile cambiare la frequenza in passi di 0,1 Hz.

#### 1. Premere **[23] FUNCTION** e quindi usare i tasti **[29] [2] (←)** e **[3] (→)** per visualizzare "Tune".

*Tune*

#### 2. Usare i tasti numerici **[29]**, e i tasti **[30] [-]** e **[+]** per regolare l'intonazione (pagina IT-6).

- È possibile usare i tasti numerici per introdurre solo la parte intera (sinistra del punto decimale) del valore. Usare i tasti (+) e (-) per cambiare il valore alla destra del punto decimale.

*440.0Hz*

### Spostamento di ottava

Lo spostamento di ottava vi consente di innalzare o abbassare l'intonazione delle note della tastiera di ciascuna parte del timbro (pagina IT-12) in unità di ottave.

- La gamma di impostazione dello spostamento di ottava è da -3 a +3 ottave.

#### 1. Mantenere premuto **[25] LAYER** finché non appare sul display la schermata mostrata sotto.

*0 U1 Oct.*

#### 2. Usare i tasti **[29] [2] (←)** e **[3] (→)** per selezionare la parte del timbro di cui si desidera cambiare l'intonazione.

#### 3. Usare i tasti **[30] [-]** e **[+]** per spostare l'ottava.

*2 U2 Oct.*

#### **NOTA**

- Questa impostazione di spostamento di ottava cambia automaticamente quando vengono selezionati alcuni timbri. Per i dettagli, vedere la colonna "Spostamento di ottava tonalità" dell'elenco dei timbri nell'Appendice separata.

## Uso della rotella di pitch bend per variare l'intonazione delle note

È possibile utilizzare la rotella di pitch bend per far slittare l'intonazione delle note uniformemente verso l'alto e verso il basso. Questa tecnica rende possibile produrre effetti somiglianti ai suoni prodotti quando si alterano le note su un sassofono o su una chitarra elettrica.

### Per suonare con la rotella di pitch bend

1. Mentre si suona una nota sulla tastiera, ruotare la rotella di pitch bend situata alla sinistra della tastiera, verso l'alto o verso il basso.

L'ammontare dell'alterazione delle note dipende da quanto si ruota la rotella di pitch bend.

- Non ruotare la rotella di pitch bend quando si accende la tastiera digitale.



### Specificazione della gamma di variazione del pitch

Usare la procedura seguente per specificare di quanto cambia il pitch delle note ogni volta che si ruota la rotella di pitch bend verso l'alto o verso il basso. È possibile specificare una gamma da 0 a 24 semitoni (due ottave).

1. Premere **[23] FUNCTION** e quindi usare i tasti **[29] [2] (←)** e **[3] (→)** per visualizzare "Other".
2. Premere il tasto **[29] [6] (ENTER)**.
3. Usare i tasti **[29] [2] (←)** e **[3] (→)** per visualizzare "PitchBnd".
4. Premere il tasto **[29] [6] (ENTER)**.
5. Usare i tasti **[29] [2] (←)** e **[3] (→)** per visualizzare "Range".

Range

6. Usare i tasti numerici **[29]** e i tasti **[30] [-]** e **[+]** per regolare il contrasto del display (pagina IT-6).

#### NOTA

- Inoltre è possibile cambiare l'impostazione della rotella di pitch bend per una parte specifica. Vedere la funzione N.58 riportata nella sezione "Funzioni del pulsante **FUNCTION** (**[23]**)" (pagina IT-43).

## Esecuzione dei brani incorporati

Con questa tastiera digitale, i dati dei brani vengono riferiti come "brani". È possibile ascoltare i brani incorporati come passatempo personale, oppure è possibile suonare insieme ad essi per fare pratica.

#### NOTA

- Oltre che al semplice ascolto, i brani incorporati possono essere utilizzati con il sistema di lezioni (pagina IT-22) per fare pratica.
- È possibile incrementare il numero dei brani usando il computer (pagina IT-52).

## Esecuzione di brani dimostrativi

1. Premere **[F1] TONE** e **[F2] RHYTHM** contemporaneamente.

Dopo che la riproduzione del primo brano dimostrativo è completata, la riproduzione procederà al secondo e susseguenti brani della Banca di brani.

- È possibile usare i pulsanti **[30] [-]** e **[+]** per cambiare il brano dimostrativo attualmente in riproduzione.
- Per informazioni sui numeri dei brani e la sequenza dei brani, vedere a pagina A-1.

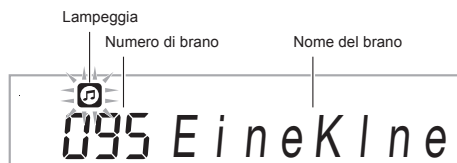

2. Per arrestare la riproduzione del brano dimostrativo, premere **[3] PLAY/STOP**.

La riproduzione del brano dimostrativo continua finché non la si arresta premendo **[3] PLAY/STOP**.

#### NOTA

- Quando è abilitato lo spegnimento automatico (pagina IT-9), la tastiera digitale si spegnerà se trascorrono 30 minuti senza che nessuna operazione con la tastiera venga eseguita. Per informazioni su come disabilitare lo spegnimento automatico, usare il procedimento riportato in "Disabilitazione dello spegnimento automatico" (pagina IT-9).

## Riproduzione di un brano particolare

Usare la procedura seguente per riprodurre uno dei brani incorporati. È possibile suonare sulla tastiera durante la riproduzione del brano.

### Avvio/arresto

1. Premere **[B] SONG BANK**.
2. Usare i tasti numerici **[29]**, e i tasti **[0] [-]** e **[+]** per introdurre il numero del brano che si desidera.

- Per una lista completa dei brani disponibili, vedere a pagina A-1.
- Usare i tasti numerici per introdurre il numero del brano. Specificare tre cifre per il numero del brano.

*Esempio:*

Per selezionare 001, introdurre 0 → 0 → 1.

Per selezionare 036, introdurre 0 → 3 → 6.

- Per saltare al primo brano di una categoria, accertarsi innanzitutto che un nome di brano sia mostrato sul display. Successivamente, mantenere premuto **[C] CATEGORY** mentre si usano i tasti **[0] [-]** e **[+]** per selezionare la categoria che si desidera.

### ■ ESERCIZIO di brano incorporato

I brani da 111 a 160 sono per fare pratica con la diteggiatura. È possibile usare questi brani per aiutare a stimolare l'attività della mente.



- Notare che il livello di stimolazione della mente differisce da persona a persona.
- Questo prodotto non è un dispositivo medicale.

3. Premere **[P] PLAY/STOP**.  
In questo modo si avvia la riproduzione del brano.

4. Premere di nuovo **[P] PLAY/STOP** per arrestare la riproduzione.

La riproduzione del brano continuerà (ripetizione) finché non si preme **[P] PLAY/STOP** per arrestarla. È possibile annullare la ripetizione del brano premendo

**[R] REPEAT**.

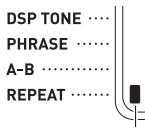

L'indicatore scompare quando la ripetizione del brano viene disattivata.

## Pausa, salto in avanti, salto indietro

Usare le operazioni riportate in questa sezione per eseguire la pausa, il salto in avanti e il salto indietro.

### ■ Pausa

1. Premere **[7] PAUSE**.

In questo modo si mette in pausa la riproduzione del brano.

2. Premere di nuovo **[7] PAUSE** per riprendere la riproduzione dal punto in cui è stata messa in pausa.

### ■ Salto in avanti

1. Premere **[6] FF**.

In questo modo la riproduzione del brano salta in avanti alla misura successiva. Ogni volta che si preme **[6] FF**, si salta in avanti di una misura. Mantenendo premuto **[6] FF**, si salta in avanti ad alta velocità finché non si rilascia il pulsante.

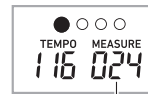

Numero di misura

### ■ Salto indietro

1. Premere **[5] REW**.

In questo modo la riproduzione del brano salta indietro alla misura precedente. Ogni volta che si preme **[5] REW**, si salta indietro di una misura. Mantenendo premuto **[5] REW**, si salta indietro ad alta velocità finché non si rilascia il pulsante.

## Riproduzione a ripetizione di misure specifiche

È possibile usare la procedura riportata in questa sezione per ripetere misure particolari, per fare pratica suonando insieme all'esecuzione dell'esercizio, finché non si acquisisce padronanza. È possibile specificare la misura iniziale e quella finale della sezione che si desidera riprodurre per fare pratica.

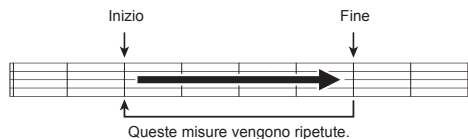

### 1. Premere **3 REPEAT** per attivare temporaneamente la ripetizione del brano.

- Se non si desidera ripetere la frase, disattivare la ripetizione del brano premendo il pulsante **3 REPEAT** (indicatore spento).

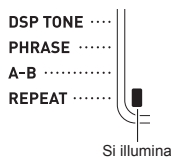

### 2. Quando la riproduzione del brano raggiunge la misura che si desidera specificare come misura iniziale, premere **4 A-B**.

In questo modo si specifica tale misura come misura iniziale.

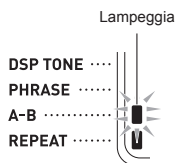

### 3. Quando la riproduzione raggiunge la misura che si desidera selezionare come misura finale, premere di nuovo **4 A-B**.

In questo modo si specifica tale misura come misura finale, e si avvia la riproduzione a ripetizione delle misure nell'ambito specificato.

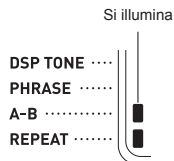

- Durante la riproduzione a ripetizione è possibile usare **7 II PAUSE** per mettere in pausa la riproduzione, **6 >> FF** per saltare in avanti, o **5 << REW** per saltare indietro.

### 4. Premendo di nuovo **4 A-B** si ritorna alla riproduzione normale.

Cambiando il numero del brano, si annulla la misura iniziale e la misura finale dell'operazione di ripetizione.

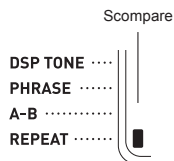

## Cambio della velocità di riproduzione (Tempo)

È possibile usare la procedura seguente per cambiare la velocità (tempo) per rallentare la riproduzione, per esercitarsi nei passaggi difficili, ecc.

Vedere "Cambio dell'impostazione del tempo" (pagina IT-11).

## Regolazione del volume del brano

Usare la procedura seguente per regolare il bilanciamento tra il volume della vostra esecuzione sulla tastiera e il volume di riproduzione del brano.

Vedere la funzione N.9 riportata nella sezione "Funzioni del pulsante **FUNCTION** (28)" (pagina IT-43).

## Esecuzione con il timbro del brano in riproduzione (Sincronizzazione timbro)

La procedura riportata sotto vi consente di selezionare lo stesso timbro della tastiera impiegato nel brano, e di eseguire insieme i vostri motivi preferiti.

1. Dopo la selezione di un brano, mantenere premuto **[B] SONG BANK** per circa due secondi, finché il nome del timbro visualizzato non cambia al nome del timbro del brano.

- Se il timbro selezionato attualmente è lo stesso di quello del brano, il contenuto del display non cambierà.

2. Suonare insieme alla riproduzione del brano.

### NOTA

- Se si seleziona un brano che utilizza timbri differenti per l'esecuzione della mano sinistra e della mano destra, viene assegnato alla tastiera il timbro della parte della mano destra.

## Incremento della selezione di brani

È possibile caricare i dati dei brani da un dispositivo esterno, e incrementare la selezione dei brani disponibili sulla tastiera. Per ulteriori informazioni, vedere le pagine seguenti. Per dettagli su come trasferire i dati campionati ad un computer per la memorizzazione, vedere a pagina IT-54.

### NOTA

- Per informazioni su come cancellare i dati caricati da un dispositivo esterno, vedere a pagina IT-42.

## Riproduzione dei dati da un'unità flash USB

È possibile usare la procedura seguente per riprodurre i dati dei brani dell'utente (pagina IT-54) direttamente da un'unità flash USB.

### ! IMPORTANTE!

- Ogniqualvolta si copia un file all'unità flash USB e si ha in programma di riprodurlo sulla tastiera digitale, assicurarsi di salvare il file nella cartella **MUSICDAT** sull'unità flash USB.

1. Inserire l'unità flash USB nella porta per unità flash USB della tastiera digitale.

### ! IMPORTANTE!

- Non inserire mai nessun altro dispositivo all'infuori di un'unità flash USB nella porta per unità flash USB.
- Quando si esegue un'operazione con l'unità flash USB o si accende la tastiera digitale mentre è collegata un'unità flash USB, la tastiera digitale deve inizialmente eseguire una sequenza di "montaggio" per predisporre lo scambio di dati con l'unità flash USB. Le operazioni della tastiera digitale potrebbero essere momentaneamente disabilitate mentre è in esecuzione una sequenza di montaggio. Mentre è in corso il processo di montaggio, verrà visualizzato il messaggio "Mounting". Potrebbero richiedersi fino a 10 o 20 secondi, oppure un tempo superiore, per montare un'unità flash USB. Non tentare di eseguire nessuna operazione sulla tastiera digitale mentre è in corso una sequenza di montaggio. Un'unità flash USB ha necessità di essere montata ogni volta che essa viene collegata alla tastiera digitale.

2. Premere **[B] SONG BANK**.

3. Usare i tasti numerici **[29]**, e i tasti **[80] [-]** e **[+]** per selezionare il brano che si desidera riprodurre.

- Mantenere premuto **[14] CATEGORY** mentre si usano i tasti **[80] [-]** e **[+]** per selezionare la categoria USB.

4. Premere **[8] PLAY/STOP**.

In questo modo si avvierà la riproduzione.

- Ad ogni pressione di **[8] PLAY/STOP** si avvia e si arresta la riproduzione.

# Uso dei brani incorporati per acquisire padronanza con la tastiera

I metodi che possono essere utilizzati per esercitarsi con questa tastiera digitale sono descritti sotto.

- **Modo facile (pagina IT-22)**
- **Lezione progressiva (pagina IT-23)**
- **Esecuzione senza guida (pagina IT-24)**

## Selezione del brano e della parte su cui si desidera esercitarsi

Per prima cosa, selezionare il brano e la parte su cui si desidera esercitarsi.

È possibile selezionare la parte della mano destra, la parte della mano sinistra, o le parti di entrambe le mani per esercitarsi. Se l'esecuzione con entrambe le mani risulta troppo difficoltosa quando si inizia per la prima volta, è possibile esercitarsi con ciascuna mano individualmente.

### 1. Selezionare il brano che si desidera imparare (pagina IT-19).

### 2. Premere **[9] PART SELECT** per selezionare la parte su cui si desidera esercitarsi.

Ad ogni pressione di **[9] PART SELECT**, si commutano ciclicamente le impostazioni mostrate di seguito.

- La visualizzazione dell'indicatore della parte e l'indicatore LESSON dipende dallo stato di selezione delle parti.

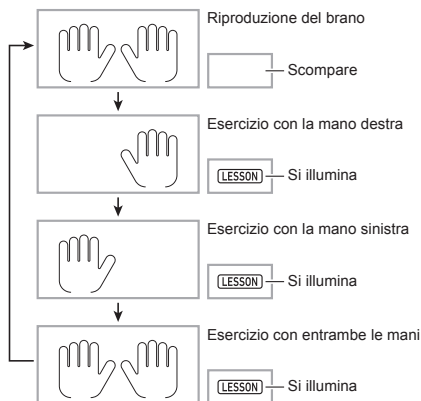

### NOTA

- Premendo **[9] PART SELECT** mentre la riproduzione del brano è in corso, non si cambierà ad una lezione.
- Premendo **[9] PART SELECT** mentre una lezione è in corso, non si cambierà allo stato di riproduzione del brano.
- Solo le note della parte selezionata vengono mostrate sulla tastiera sullo schermo.
- La guida vocale alla diteggiatura che annuncia i numeri delle dita non si udirà durante l'esercizio con entrambe le mani.

### 3. Mantenere premuto **[8] SONG BANK** finché il nome del timbro visualizzato non cambia al nome del timbro del brano.

Verrà assegnato alla tastiera lo stesso timbro usato per la riproduzione del brano (pagina IT-21).

### NOTA

- È possibile ripetere sezioni specifiche di un brano per esercitarsi. Vedere "Riproduzione a ripetizione di misure specifiche" (pagina IT-20).

## Modo facile

In questo modo, ci si concentra sul tempo mentre si preme qualsiasi tasto per suonare le note della melodia del brano. Questo è un buon metodo per i principianti per acquisire la padronanza sul sincronismo di pressione dei tasti mentre ci si diverte a suonare sulla tastiera.

### 1. Selezionare il brano che si desidera imparare (pagina IT-19).

### 2. Premere **[9] PART SELECT** per selezionare una parte su cui esercitarsi.

### 3. Premere **[8] EASY MODE**.

- Dopo un conteggio introduttivo (e la parte di introduzione del brano, se ce ne è una), la tastiera rimane in standby ed attende che venga suonata la prima nota.

### 4. Premere qualsiasi tasto sulla tastiera.

- Durante il conteggio iniziale o l'introduzione, sulla tastiera sullo schermo lampeggerà il tasto che deve essere premuto per primo. Mentre si esegue un brano, lampeggerà il tasto che deve essere premuto successivamente. Il lampeggio si arresta e il tasto rimane illuminato quando arriva il momento per premere il tasto ed eseguire la nota.
- L'accompagnamento attende finché non si preme il tasto lampeggiante della tastiera.

### 5. Per uscire dal Modo facile, premere **[8] EASY MODE** (o **[8] START/STOP, PLAY/STOP**).

## Lezioni 1, 2, e 3

Questo modo vi fornisce una routine della pratica a tre passi per aiutarvi ad acquisire la padronanza di un brano particolare.

- Lezione 1: Ascoltare il brano.
- Lezione 2: Suonare insieme alla guida sul display.
- Lezione 3: Usare tutto quello che si è imparato fino a questo punto per suonare.

### Lezione 1: Ascoltare il brano.

Innanzitutto, ascoltare il brano di esempio per un paio di volte per familiarizzare con quello che si andrà a suonare.

#### 1. Premere **[F9]** LISTEN.

In questo modo si avvia l'esecuzione di esempio.

#### 2. Per arrestare la Lezione 1, premere **[F9]** LISTEN o **[F8]** PLAY/STOP.

### Lezione 2: Osservare come il brano viene eseguito.

Eseguire il brano sulla tastiera. Durante questa lezione, il display mostra il tasto che si deve premere successivamente. La guida vocale alla diteggiatura, inoltre utilizza una voce simulata per suggerire quale dito si deve usare. Seguire le istruzioni per premere i tasti corretti della tastiera e suonare le note. Non preoccupatevi se suonate una nota sbagliata. La riproduzione del brano attenderà finché non suonate la nota corretta. Prendere tempo e suonare secondo la vostra andatura.

#### 1. Premere **[F20]** WATCH.

In questo modo si avvia la Lezione 2.

#### 2. Suonare le note sulla tastiera concordemente alle istruzioni fornite sul display e alla guida vocale alla diteggiatura.

Durante questa lezione, il display mostra il tasto che si deve premere successivamente. La guida vocale alla diteggiatura utilizza una voce simulata per suggerire quale dito si deve usare.



Lampeggia

Lampeggia

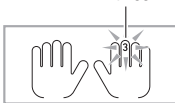

#### <Guida alla Lezione 2>

Acquisire la padronanza di suonare la nota corretta con il dito corretto, seguendo le istruzioni fornite dalla guida. Esercitarsi a suonare con la coordinazione corretta.



La riproduzione del brano attenderà che venga suonata la nota corretta.

- Il tasto della tastiera sullo schermo e il dito cambierà da lampeggiante a illuminato fisso.
- La guida delle note riproduce la nota corretta da suonare.
- La guida vocale alla diteggiatura suggerisce quale dito usare.



Premendo il tasto corretto della tastiera, riprende la riproduzione del brano e lampeggia il tasto per la nota successiva.

#### 3. Per arrestare la Lezione 2, premere **[F20]** WATCH o **[F8]** PLAY/STOP.

- Se si è completata l'esecuzione della Lezione 2 fino alla fine, sullo schermo apparirà un punteggio di valutazione della vostra esecuzione.

<b>Bravo!</b>	Promosso! Avanzare alla lezione successiva.
<b>Again!</b>	Tornare indietro e provare di nuovo.

#### **NOTA**

- La guida alla diteggiatura potrebbe non essere disponibile nel caso di un brano che è stato importato da un dispositivo esterno (pagina IT-21).



### Lezione 3: Ricordare ciò che si è imparato quando si suona.

Sebbene la riproduzione del brano rimane in attesa che vengano premuti i tasti corretti come per la Lezione 2, la tastiera digitale non fornisce nessuna guida su quale nota si deve suonare successivamente. Ricordare tutto quello che si è imparato fino alla Lezione 2 quando si suona.

#### 1. Premere **21** REMEMBER.

In questo modo si avvia la Lezione 3.

#### 2. Suonare insieme alla riproduzione del brano.

**<Guida alla Lezione 3>**

Premere i tasti della tastiera che avete imparato nella Lezione 2.

↓

La riproduzione del brano attenderà che venga suonata la nota corretta.

↓

Se non si preme il tasto corretto della tastiera, la guida simile a quella della Lezione 2 vi darà un consiglio.

↓

Premendo il tasto corretto riprenderà la riproduzione del brano.

#### 3. Per arrestare la Lezione 3, premere **21** REMEMBER o **8** PLAY/STOP.

- Se si è completata l'esecuzione della Lezione 3 fino alla fine, sullo schermo apparirà un punteggio di valutazione della vostra esecuzione, allo stesso modo della Lezione 2.

### Esecuzione senza guida

Dopo essere stato in grado di eseguire il contenuto nelle Lezioni 1, 2, e 3, è il momento di provare a suonare l'intero brano dall'inizio alla fine.

#### 1. Premere **9** PART SELECT per selezionare una parte della lezione, e quindi premere **8** PLAY/STOP.

Provare ad eseguire continuamente senza guida.

### Divisione di un brano in parti per esercitarsi (Frase della lezione)

In qualsiasi momento mentre si esegue la Lezione progressiva e l'Esecuzione senza guida, è possibile dividere qualsiasi brano in frasi brevi per aiutarvi ad acquisire la loro padronanza.

#### Frase

I brani incorporati sono stati inizialmente suddivisi in frasi, allo scopo di aiutarvi ad acquisire la padronanza dell'esecuzione con la tastiera.

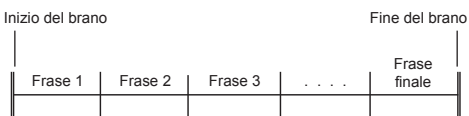

#### NOTA

- La tastiera digitale potrebbe non essere in grado di dividere un brano importato da un dispositivo esterno (pagina IT-21) in frasi che possono essere utilizzate per esercitarsi. Se si desidera dividere un tale brano in frasi, vedere "Cambio di lunghezza della frase" (pagina IT-26).

### Per dividere un brano in parti per esercitarsi

#### 1. Premere **22** PHRASE.

- In questo modo si attiva la funzione di frase della lezione.

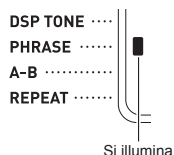

#### 2. È possibile usare **5** <<REW e **6** >>FF per selezionare la frase che si desidera utilizzare nella lezione.

- Premere **5** <<REW per saltare una frase indietro, e **6** >>FF per saltare una frase in avanti.

Numero di frase

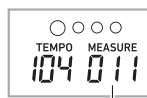
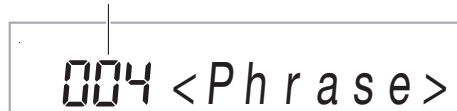

Prima misura della frase selezionata

### 3. Avviare la Lezione progressiva (pagina IT-23) o l'Esecuzione senza guida (pagina IT-24).

- In questo modo si avvierà la lezione con la frase da voi selezionata.

### 4. Per disattivare la funzione di frase della lezione, premere di nuovo **[F]** PHRASE.

- In questo modo si disattiva la funzione di frase della lezione.

#### Messaggi che appaiono durante le lezioni

Di seguito vengono riportati i messaggi che appaiono sul display durante le lezioni progressive.

Messaggio	Descrizione
<Phrase>	Appare quando si seleziona una frase, quando si avvia una lezione, ecc. <ul style="list-style-type: none"> <li>• Notare che determinate frasi faranno apparire "&lt;Wait&gt;" invece di "&lt;Phrase&gt;".</li> </ul>
<Wait>	Appare quando la lezione si avvia con una frase di introduzione o di stacco (fill-in) che non è inclusa nelle frasi su cui fare pratica. Lo strumento per l'esercizio avanza automaticamente alla frase successiva dopo l'esecuzione della frase non inclusa, quindi attendere fino a quel punto per iniziare a suonare sulla tastiera.

## Impostazioni delle lezioni

### Disattivazione della guida vocale alla diteggiatura

Usare la procedura seguente per disattivare la guida vocale alla diteggiatura, che vi suggerisce quale dito usare per suonare ogni nota nella Lezione 2 e Lezione 3.

1. Premere **[F]** FUNCTION e quindi usare i tasti **[2]** (←) e **[3]** (→) per visualizzare "Lesson".

Lesson

2. Premere il tasto **[6]** (ENTER).

3. Usare i tasti **[2]** (←) e **[3]** (→) per visualizzare "Speak".

Speak

4. Premere il tasto **[-]** per selezionare l'impostazione di disattivazione.

### Disattivazione della guida delle note

Usare la procedura seguente per disattivare la guida delle note, che riproduce la nota successiva da suonare nella Lezione 2 e Lezione 3.

1. Premere **[F]** FUNCTION e quindi usare i tasti **[2]** (←) e **[3]** (→) per visualizzare "Lesson".

2. Premere il tasto **[6]** (ENTER).

3. Usare i tasti **[2]** (←) e **[3]** (→) per visualizzare "NoteGuid".

NoteGuid

4. Premere il tasto **[-]** per selezionare l'impostazione di disattivazione.

## Disattivazione della valutazione del risultato

Usare la procedura seguente per disattivare la valutazione dell'esecuzione, che valuta la vostra esecuzione e visualizza un punteggio per la Lezione 2, Lezione 3, e l'Esecuzione senza guida.

1. Premere **F23 FUNCTION** e quindi usare i tasti **F29 [2] (←)** e **[3] (→)** per visualizzare "Lesson".
2. Premere il tasto **F29 [6] (ENTER)**.
3. Usare i tasti **F29 [2] (←)** e **[3] (→)** per visualizzare "Scoring".

Scoring

4. Premere il tasto **F30 [-]** per selezionare l'impostazione di disattivazione.

## Cambio di lunghezza della frase

Se si ha un brano non diviso in frasi per esercitarsi, è possibile usare la procedura riportata sotto per specificare la lunghezza di ciascuna frase che si desidera utilizzare per dividerlo.

1. Premere **F23 FUNCTION** e quindi usare i tasti **F29 [2] (←)** e **[3] (→)** per visualizzare "Lesson".
2. Premere il tasto **F29 [6] (ENTER)**.
3. Usare i tasti **F29 [2] (←)** e **[3] (→)** per visualizzare "PhraseLn".

PhraseLn

4. Usare i tasti numerici **F29**, e i tasti **F30 [-]** e **[+]** per selezionare l'impostazione di lunghezza di una frase.

Numero di impostazione	Descrizione
1	La lunghezza della frase è di una misura.
2	La lunghezza della frase è di due misure.
3	La lunghezza di una frase è di tre misure.
4	La lunghezza di una frase è di quattro misure.
5	La lunghezza di una frase è di cinque misure.
6	La lunghezza di una frase è di sei misure.
7	La lunghezza di una frase è di sette misure.
8	La lunghezza di una frase è di otto misure.

## Per semplificare l'accompagnamento

Semplificando l'accompagnamento aiuta a rendere il suono della lezione più facile da ascoltare. Vedere la funzione N.42 riportata nella sezione "Funzioni del pulsante **FUNCTION (F23)**" (pagina IT-43).

## Specificazione del canale della parte

Il canale della parte fornisce l'informazione della parte che viene utilizzata dalle funzioni riportate sotto. Se un brano non ha nessuna informazione del canale della parte, verranno utilizzate le impostazioni attuali di queste funzioni.

- Sincronizzazione timbro (pagina IT-21)
- Funzione di lezione (pagina IT-23)

Vedere le funzioni N.64 e N.65 riportate nella sezione "Funzioni del pulsante **FUNCTION (F23)**" (pagina IT-43).

## Uso dell'auto- accompagnamento

Con l'auto-accompagnamento, selezionare semplicemente un pattern (modello) di accompagnamento. Ogni volta che si esegue un accordo con la mano sinistra, verrà eseguito automaticamente l'accompagnamento appropriato. È come avere un gruppo personale di supporto sempre con voi ovunque andiate.

### NOTA

- L'auto-accompagnamento è costituito dalle seguenti tre parti.
  - (1) Ritmo
  - (2) Basso
  - (3) Armonia

È possibile avere solo l'esecuzione della parte del ritmo, oppure di tutte e tre le parti allo stesso tempo.

## Esecuzione della sola parte del ritmo

La parte del ritmo è il fondamento di ciascun auto-accompagnamento. La vostra tastiera digitale è dotata di una vasta gamma di ritmi incorporati, includendo 8 beat e waltz. Usare la procedura seguente per eseguire la parte di base del ritmo.

### Avvio e arresto della sola parte del ritmo

#### 1. Premere **[RHYTHM]**.



#### 2. Usare i tasti numerici **[29]**, i tasti **[30]** [-] e [+] per selezionare il numero di ritmo che si desidera.

- Per informazioni sui singoli ritmi, vedere la sezione "Appendice" separata.
- Usare i tasti numerici per introdurre il numero di ritmo. Specificare tre cifre per il numero di ritmo.  
*Esempio:* Per selezionare 001, introdurre 0 → 0 → 1.
- Per saltare al primo ritmo di una categoria, accertarsi innanzitutto che un nome di ritmo sia mostrato sul display. Successivamente, mantenere premuto **[CATEGORY]** mentre si usano i tasti **[30]** [-] e [+] per selezionare la categoria che si desidera.

#### 3. Premere **[START/STOP]**.

Questa operazione avvia il ritmo.

Questo motivo cambia con ogni battuta.

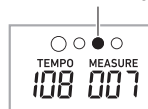

#### 4. Suonare seguendo il ritmo.

#### 5. Per arrestare il ritmo, premere di nuovo **[START/STOP]**.

## Esecuzione di tutte le parti

### Auto-accompagnamento con accordi

Eseguendo un accordo con la mano sinistra, vengono aggiunte automaticamente le parti di accompagnamento di basso e di armonia al ritmo attualmente selezionato. È proprio come avere il vostro gruppo personale di supporto a richiesta.

#### 1. Avviare l'esecuzione della parte del ritmo.

#### 2. Premere **[ACCOMP]**.

Questa operazione abilita l'introduzione degli accordi sulla tastiera per l'accompagnamento.

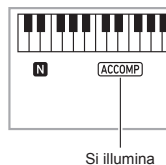

### 3. Usare la tastiera per l'accompagnamento per suonare gli accordi.

In questo modo le parti dell'auto-accompagnamento del basso e dell'armonia verranno aggiunte alla parte del ritmo.

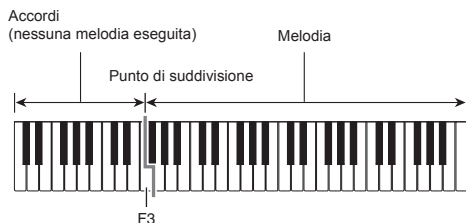

*Esempio:*

Premendo D-F#-A-C sulla tastiera per l'accompagnamento

Accompagnamento per i suoni dell'accordo (D7) D-F#-A-C.

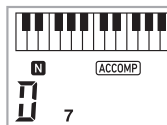

#### NOTA

- È possibile usare il punto di suddivisione per cambiare la dimensione della gamma della tastiera per l'accompagnamento (pagina IT-14).

### 4. Eseguire gli altri accordi con la mano sinistra mentre si esegue la melodia con la mano destra.

### 5. Premendo di nuovo **9** [ACCOMP], si ritorna al solo accompagnamento del ritmo.

### Selezione di un modo di introduzione dell'accordo

È possibile selezionare tra i seguenti sei modi di introduzione degli accordi.

- CASIO CHORD
- FINGERED 1
- FINGERED 2
- FINGERED ON BASS
- FINGERED ASSIST
- FULL RANGE CHORD

#### 1. Premere **16** CHORD MODE.

#### 2. Usare i tasti **80** [-] e [+] per selezionare il modo di introduzione degli accordi che si desidera.

#### ■ CASIO CHORD

Con CASIO CHORD, è possibile usare le diteggiature semplificate per eseguire i quattro tipi di accordi descritti di seguito.



Tastiera per l'accompagnamento



**Tipo di accordo**

**Accordi maggiori**

Premendo un singolo tasto nell'area per l'accompagnamento nel modo CASIO CHORD, si riprodurrà l'accordo maggiore il cui nome è segnalato sopra il tasto. Tutti i tasti nell'area per l'accompagnamento che sono segnalati con lo stesso nome dell'accordo eseguono esattamente lo stesso accordo.

*Esempio: C (Do maggiore)*



**Accordi minori**

Per suonare un accordo minore, premere il tasto nell'area per l'accompagnamento che corrisponde all'accordo maggiore, premendo assieme anche un altro tasto alla sua destra nell'area per l'accompagnamento.

*Esempio: Cm (Do minore)*



**Accordi di settima**

Per suonare un accordo di settima, premere il tasto nell'area per l'accompagnamento che corrisponde all'accordo maggiore, premendo assieme anche altri due tasti alla sua destra nell'area per l'accompagnamento.

*Esempio: C7 (Do settima)*



**Accordi di minore settima**

Per suonare un accordo di minore settima, premere il tasto nell'area per l'accompagnamento che corrisponde all'accordo maggiore, premendo assieme anche altri tre tasti alla sua destra nell'area per l'accompagnamento.

*Esempio: Cm7 (Do minore settima)*



**■ FINGERED**

Con questi modi di introduzione, si eseguono gli accordi sulla tastiera per l'accompagnamento utilizzando le loro normali diteggiature degli accordi. Determinate forme di accordi sono abbreviate, e possono essere diteggiate con uno o due tasti. Per informazioni sugli accordi supportati e su come essi vengono diteggiati sulla tastiera, vedere a pagina A-7.

Tastiera per l'accompagnamento



**● FINGERED 1**

Eseguire le note componenti l'accordo sulla tastiera.



**● FINGERED 2**

Differentemente da FINGERED 1, non è possibile l'introduzione della 6th. Viene introdotto m7 o m7<sup>b5</sup>.



**● FINGERED ON BASS**

Differentemente da FINGERED 1, consente l'introduzione degli accordi frazionari con la nota più bassa della tastiera come nota di basso.



**NOTA**

- Quando si suona un accordo minore, di settima o di minore settima, non fa alcuna differenza se i tasti aggiuntivi che si premono siano neri oppure bianchi.

● **FINGERED ASSIST**

Produce un effetto diverso da FINGERED 1 quando vengono premuti due o tre tasti. Premendo un tasto radice e qualsiasi tasto bianco alla sinistra del tasto radice, si esegue un accordo di settima, mentre un tasto nero esegue un accordo minore. Premendo entrambi i tasti bianco e nero insieme si esegue un accordo di settima minore.



- Oltre a FINGERED 1, è anche possibile usare i metodi riportati sotto per eseguire i tre tipi di accordi descritti di seguito.

**Tipo di accordo**

**Accordi minori**

Per seguire un accordo minore, premere il tasto della tastiera per l'accompagnamento che specifica l'accordo maggiore, mentre si aggiunge anche il tasto nero più vicino alla sinistra del tasto di accordo maggiore.

Esempio: Cm (Do minore)



**Accordi di settima**

Per eseguire un accordo di settima, premere il tasto della tastiera per l'accompagnamento che specifica l'accordo maggiore, mentre si aggiunge anche il tasto bianco più vicino alla sinistra del tasto di accordo maggiore.

Esempio: C7 (Do settima)



**Accordi di minore settima**

Per eseguire un accordo di minore settima, premere il tasto della tastiera per l'accompagnamento che specifica l'accordo maggiore, mentre si aggiungono anche i tasti bianco e nero più vicini alla sinistra del tasto di accordo maggiore.

Esempio: Cm7 (Do minore settima)



■ **FULL RANGE CHORD**

Con questa modalità, è possibile usare la gamma completa della tastiera per eseguire gli accordi e la melodia.



Per informazioni sugli accordi che sono supportati, vedere a pagina A-7.

Tastiera per l'accompagnamento / tastiera per la melodia



**Uso dell'auto-accompagnamento in modo efficace**

**Variazioni del pattern di auto-accompagnamento**

Usare le procedure seguenti per eseguire i pattern di introduzione e di finale, per eseguire i pattern di stacco, e le variazioni dei pattern di base dell'auto-accompagnamento.

■ **Variazione dell'auto-accompagnamento**

Ogni pattern dell'auto-accompagnamento ha un "pattern normale" di base e un "pattern variazione".

**1. Premere 5 VAR. FILL-IN.**

In questo modo si avvia il pattern di variazione.

Si illumina

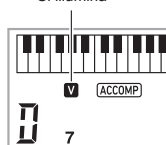

**2. Premendo 4 NORMAL FILL-IN si ritorna al pattern normale.**

Si illumina

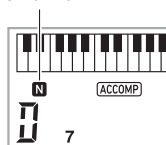

### ■ Introduzione dell'auto-accompagnamento

Usare la procedura seguente per eseguire un'introduzione di qualche misura.

#### 1. Premere **3** INTRO.

In questo modo si avvia il pattern di introduzione.

L'esecuzione del pattern normale si avvierà quando è terminato il pattern di introduzione.

- Se si preme **5** VAR. FILL-IN mentre è in esecuzione un pattern di introduzione, il pattern variazione si avvierà quando termina il pattern di introduzione.

Si illumina

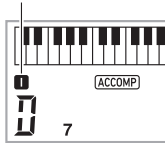

### ■ Fill-in dell'auto-accompagnamento

Usare la procedura riportata sotto per eseguire un pattern di fill-in (stacco) durante un'esecuzione.

- Un "fill-in" è una frase breve eseguita dove si desidera cambiare il carattere di un pezzo. Un pattern di fill-in può essere utilizzato per creare un collegamento tra due melodie o un accento.
- I pattern normale e di variazione hanno loro propri pattern unici di fill-in.

#### ● Fill-in del pattern normale

#### 1. Mentre è in esecuzione un pattern normale, premere **4** NORMAL FILL-IN.

In questo modo si esegue il fill-in per il pattern normale.

- L'esecuzione del pattern normale riprenderà dopo che è completato il pattern di fill-in.

Si illumina

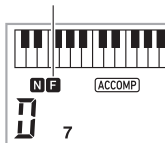

#### ● Fill-in del pattern di variazione

#### 1. Mentre è in esecuzione un pattern variazione, premere **5** VAR. FILL-IN.

In questo modo si esegue il fill-in per il pattern di variazione.

- L'esecuzione del pattern variazione riprenderà dopo che è completato il pattern di fill-in.

Si illumina

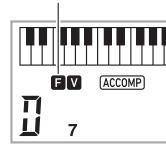

### ■ Finale dell'auto-accompagnamento

Usare la procedura seguente per eseguire un finale di qualche misura.

#### 1. Mentre è in esecuzione un auto-accompagnamento, premere **6** ENDING/ SYNCHRO START.

In questo modo si eseguirà il pattern finale e quindi si arresterà automaticamente l'esecuzione dell'auto-accompagnamento.

Si illumina

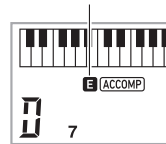



### ■ Uso dell'avvio sincronizzato

Usare la procedura seguente per configurare la tastiera digitale per avviare l'esecuzione dell'auto-accompagnamento, non appena si preme un tasto della tastiera.

#### 1. Premere **[6] ENDING/SYNCHRO START**.

In questo modo si entra in attesa di avvio dell'accompagnamento.

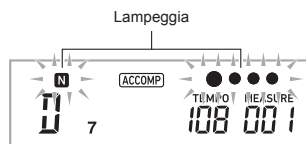

#### 2. Eseguire un accordo sulla tastiera.

In questo modo si avvierà l'accompagnamento completo della parte (normale).

Qualsiasi delle seguenti operazioni possono essere eseguite mentre si è in attesa di sincronizzazione per avviare un pattern non normale.

- Per iniziare con un pattern di introduzione, premere **[3] INTRO**.
- Per iniziare con l'esecuzione di un pattern variazione, premere **[5] VAR. FILL-IN**.

### ■ Arresto di sincronizzazione

Con l'arresto di sincronizzazione, l'auto-accompagnamento e il ritmo vengono arrestati simultaneamente quando vengono rilasciati tasti della tastiera per l'accompagnamento. Alla fine di un auto-accompagnamento, la tastiera digitale entra automaticamente in attesa dell'avvio di sincronizzazione.

#### 1. Ogni pressione di **[7] SYNCHRO STOP** commuta l'indicatore della mano sinistra sul display tra visualizzazione e non visualizzazione.

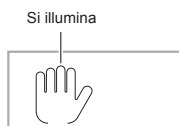

## Uso della preselezione “One-Touch”

Con la preselezione “One-Touch”, la tastiera digitale configura automaticamente il timbro, il tempo e le altre impostazioni ottimali, conformemente con il pattern del ritmo da voi selezionato.

#### 1. Mantenere premuto **[12] RHYTHM** finché sul display non appare la schermata del timbro attuale.

In questo modo si applicheranno automaticamente le impostazioni della preselezione “One-Touch” conformemente al pattern di ritmo che è attualmente selezionato.

#### 2. Eseguire un accordo sulla tastiera.

In questo modo si avvierà automaticamente l'accompagnamento.

## Incremento del numero dei ritmi (Ritmi dell'utente)

È possibile trasferire i ritmi che desiderate dal vostro computer e assegnarli ai numeri di ritmo da 196 a 205 (ritmi dell'utente). Dopodiché, è possibile selezionare ritmi dell'utente per la riproduzione. Per i dettagli, vedere “Salvataggio e caricamento dei dati nella memoria della tastiera digitale” (pagina IT-54).

### ■ Cancellazione dei dati dei ritmi dalla memoria della tastiera digitale

#### 1. Selezionare il ritmo che si desidera cancellare.

#### 2. Mantenere premuto **[15] RECORD/STOP**.

Questa operazione fa apparire “Sure?” sul display.

#### 3. Premere il tasto **[60] [+]** (YES).

Questa operazione cancella il ritmo.

Per annullare l'operazione di cancellazione senza cancellare, premere il tasto **[60] [-]** (NO).

## Cambio della velocità di auto-accompagnamento (Tempo)

Vedere “Cambio dell'impostazione del tempo” (pagina IT-11).

## Regolazione del volume dell'accompagnamento

Usare la procedura seguente per regolare il bilanciamento tra il volume dell'esecuzione sulla tastiera e il volume dell'auto-accompagnamento.

Vedere la funzione N.8 riportata nella sezione “Funzioni del pulsante **FUNCTION** (**[28]**)” (pagina IT-43).

## Uso della preregolazione musicale

Selezionando una preregolazione musicale, la tastiera digitale cambia istantaneamente ad una configurazione di preimpostazione (timbro, ritmo, progressione degli accordi, ecc.) per la riproduzione dei brani di vari generi/categorie.

Con la pressione di un pulsante, si imposta la tastiera digitale in modo che quei brani suonino esattamente nella maniera che avete immaginato.

- Per una lista completa dei 310 brani preinstallati disponibili, vedere la sezione "Appendice" separata.

### 1. Premere **[12]** RHYTHM.

Numero di preinstallazione      Nome di preinstallazione



### 2. Premere a lungo **[9]** [ACCOMP].

- L'indicatore ACCOMP lampeggerà sul display per indicare che l'esecuzione della progressione degli accordi è abilitata.

### 3. Usare i tasti numerici **[29]**, e i tasti **[80]** [-] e **[+]** per selezionare il numero di preregolazione che si desidera.

Questa operazione cambierà la configurazione (timbro, ritmo, ecc.) della tastiera digitale.

- In questo momento la tastiera digitale entrerà in attesa di avvio dell'auto-accompagnamento sincronizzato (pagina IT-32).
- Per saltare alla prima preregolazione musicale di una categoria, accertarsi innanzitutto che un nome di preregolazione sia mostrato sul display. Successivamente, mantenere premuto **[12]** CATEGORY mentre si usano i tasti **[80]** [-] e **[+]** per selezionare la categoria che si desidera.

### 4. Suonare sulla tastiera insieme all'accompagnamento.

- Per arrestare l'auto-accompagnamento, premere **[8]** START/STOP o **[6]** ENDING/SYNCHRO START.
- Per uscire dalla preregolazione musicale, premere **[9]** [ACCOMP]. Tuttavia, le impostazioni di timbro e ritmo configurate dalla preregolazione musicale selezionata rimangono in vigore.

## Uso di auto-harmonize

Auto-harmonize aggiunge automaticamente l'armonia alle note che si eseguono con la mano destra, conferendo profondità alla melodia delle esecuzioni. È possibile selezionare tra 12 tipi di auto-harmonize quello che è più adatto al tipo di musica che si sta eseguendo.

### NOTA

- La funzione auto-harmonize è controllata usando lo stesso pulsante **[17]** A.HAR./ARPEG. come per l'arpeggiatore (pagina IT-34). Questo perché, le due funzioni non possono essere usate contemporaneamente.

### 1. Mantenendo premuto il pulsante **[17]** A.HAR./ARPEG., usare i tasti **[29]** [2] (←) e **[3]** (→) per visualizzare "BtnAsign".

### 2. Usare i tasti **[80]** [-] e **[+]** per selezionare "A.Har."

### 3. Usare i tasti **[29]** [2] (←) e **[3]** (→) per visualizzare "AHarType".

### 4. Usare i tasti **[80]** [-] e **[+]** per selezionare il tipo di auto-harmonize che si desidera.



## Per cambiare il tasto per la progressione degli accordi (Spostamento di tasto)

Vedere la funzione N.66 riportata nella sezione "Funzioni del pulsante **FUNCTION** (**[28]**)" (pagina IT-43).

Numero di tipo	Nome di tipo	Descrizione
01	Duet 1	Aggiunge 1 nota di armonia stretta (separata da 2 a 4 gradi) sotto la nota della melodia.
02	Duet 2	Aggiunge 1 nota di armonia aperta (separata da più di 4 a 6 gradi) sotto la nota della melodia.
03	Country	Aggiunge armonia in stile country.
04	Octave	Aggiunge la nota dell'ottava più bassa successiva.
05	5th	Aggiunge la nota di quinto grado.
06	3-Way Open	Aggiunge l'armonia aperta di 2 note, per un totale di tre note.
07	3-Way Close	Aggiunge l'armonia stretta di 2 note, per un totale di tre note.
08	Strings	Aggiunge l'armonia ottimale per gli strumenti a corda.
09	4-Way Open	Aggiunge l'armonia aperta di 3 note, per un totale di quattro note.
10	4-Way Close	Aggiunge l'armonia stretta di 3 note, per un totale di quattro note.
11	Block	Aggiunge le note in blocco dell'accordo.
12	Big Band	Aggiunge l'armonia in stile big band.

## 5. Premere **[F7] A.HAR./ARPEG.** per attivare la funzione auto-harmonize.

Se si eseguono gli accordi con la mano sinistra e la melodia con la mano destra, le note dell'armonia verranno aggiunte alla melodia.

- Premere di nuovo **[F7] A.HAR./ARPEG.** per disattivare la funzione auto-harmonize.

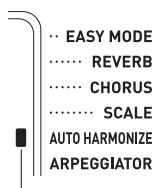

Si illumina quando è attivato

## Uso dell'arpeggiatore

L'arpeggiatore rende possibile eseguire un pattern di arpeggio automaticamente. Ci sono 100 differenti pattern di arpeggio tra i quali scegliere quello che meglio si adatta alla musica che state eseguendo.



- L'arpeggiatore è controllato usando lo stesso pulsante **[F7] A.HAR./ARPEG.** come per l'auto-harmonize (pagina IT-33). Questo perché, le due funzioni non possono essere usate contemporaneamente.

1. **Mantenendo premuto il pulsante [F7] A.HAR./ARPEG., usare i tasti [29] [2] (←) e [3] (→) per visualizzare "BtnAssign".**
2. **Usare i tasti [80] [-] e [+] per selezionare "Arpeg."**
3. **Usare i tasti [29] [2] (←) e [3] (→) per visualizzare "Arp Type".**
4. **Usare i tasti [80] [-] e [+] per selezionare il tipo di arpeggiatore che si desidera.**
  - Per i dettagli sui tipi di arpeggio, riferirsi alla sezione "Appendice" separata.

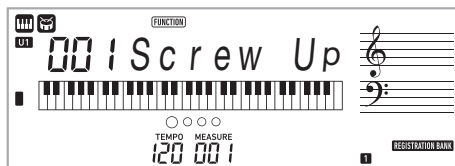

## 5. Premere **[F7] A.HAR./ARPEG.** per attivare l'arpeggiatore.

Eseguendo un accordo sulla tastiera si avvierà l'esecuzione dell'arpeggio.

- Premere di nuovo **[F7] A.HAR./ARPEG.** per disattivare l'arpeggiatore.

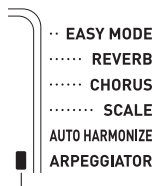

Si illumina quando è attivato

### NOTA

- L'impostazione del tempo dell'arpeggiatore è identica come quella configurata per il metronomo (pagina IT-10).
- Mentre è visualizzato "Arp Type" sul display, premere a lungo il pulsante **[F7] A.HAR./ARPEG.** per assegnare il timbro raccomandato per il tipo selezionato.

## Mantenimento di un arpeggio (arpeggiatore mantenuto)

Usare la procedura seguente quando si desidera mantenere la riproduzione di un pattern di arpeggio dopo aver rilasciato i tasti della tastiera.

Vedere la funzione N.18 riportata nella sezione "Funzioni del pulsante **FUNCTION** (**[F2]**)" (pagina IT-43).

## Ricerca delle note degli accordi (Libro di accordi)

È possibile usare il libro di accordi per ricercare gli accordi di cui non si conosce l'esecuzione. Specificando la radice, il tipo di accordo, e le impostazioni di inversione, fa apparire sul display la forma di accordo e fa suonare l'accordo. È anche possibile suonare l'auto-accompagnamento basato sull'accordo ricercato, oppure eseguire l'auto-accompagnamento e aver gli accordi che sono eseguiti visualizzati dal libro di accordi.

1. Mantenere premuto **[F6] CHORD MODE** finché sul display non appare il messaggio "Root".



2. Specificare la nota radice dell'accordo che si desidera ricercare usando i tasti **[F0] [-]** e **[F+]**, o premendo il tasto della tastiera per l'introduzione della radice che corrisponde alla nota radice.

*Esempio:* Per ricercare C

Tastiera per l'introduzione della radice

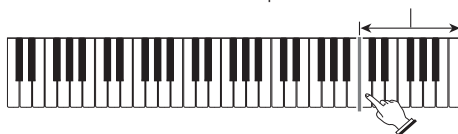

Nota radice

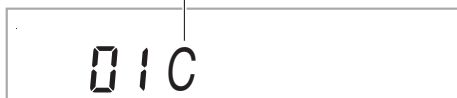

3. Usare i tasti **[F2] [2] (←)** e **[F3] (→)** per visualizzare "Type".

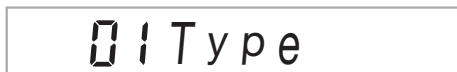

#### 4. Usare i tasti **[0]** [-] e **[+]** per selezionare il tipo di accordo che si desidera.

Selezionando un tipo di accordo, si esegue l'accordo e viene mostrato il nome dell'accordo e le sue note sul display.

- Per suonare di nuovo la forma di accordo, premere il tasto **[2]** **[6]** (ENTER).
- L'accordo suonerà utilizzando il timbro attualmente specificato per la parte Upper 1. Premendo a lungo **[16]** **CHORD MODE** si configureranno le impostazioni che sono ottimali per l'esecuzione degli accordi (timbro di pianoforte, trasposizione: 0).

Esempio: Selezionando M (Maggiore)

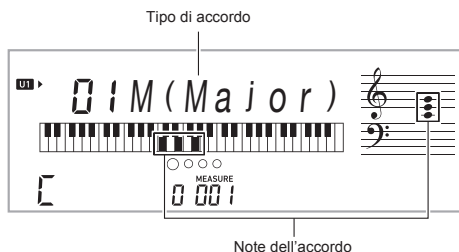

- È possibile selezionare uno dei seguenti tipi di accordi.

M(Maggiore), m(minore), dim, aug, <sup>♯5</sup>, sus4, sus2, 7th, m7, M7, mM7, dim7, dimM7, 7<sup>♯5</sup>, m7<sup>♯5</sup>, M7<sup>♯5</sup>, aug7, augM7, 7sus4, 6th, m6, add9, madd9, 69, m69

- Per visualizzare un'inversione di accordo, usare i tasti **[2]** (←) e **[3]** (→) per visualizzare "Invert". Successivamente, usare i tasti **[0]** [-] e **[+]**.

Numero di impostazione	Descrizione
0	Posizione di radice
1	Prima inversione
2	Seconda inversione
3	Terza inversione
4	Quarta inversione

#### 5. Dopo aver terminato di ricercare quello che si desidera, premere **[2]** **[5]** (EXIT) per uscire dal libro di accordi.

### Per suonare un accordo ricercato nel libro di accordi in un auto-accompagnamento

1. Prima di premere **[16]** **CHORD MODE** per accedere al libro di accordi, usare la procedura riportata in "Usò dell'auto-accompagnamento" (pagina IT-27) per selezionare un ritmo, e quindi premere **[9]** **[ACCOMP]**.
2. Usare il libro di accordi per specificare la nota radice e il tipo di accordo.
  - Quando si esegue una forma di accordo, accertarsi che essa rimanga entro la gamma della tastiera per l'accompagnamento. Usare una forma di accordo invertita se necessario.
  - Questo fa lampeggiare l'indicatore "N" sul display per indicare l'attesa di avvio sincronizzato.
3. Sulla tastiera per l'accompagnamento, premere i tasti delle note che costituiscono la forma di accordo visualizzata.

- Questa operazione avvierà l'auto-accompagnamento, suonando l'accordo da voi selezionato con il libro di accordi.

Esempio: Per premere la forma di accordo per C (Do) e suonare l'auto-accompagnamento

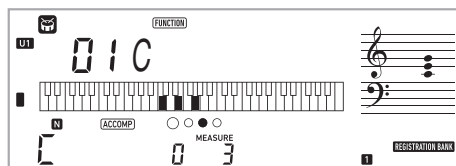

Tastiera per l'accompagnamento



- Se il risultato è differente da quello mostrato nel libro di accordi, controllare la relazione tra la forma di accordo e l'accordo.

#### **NOTA**

- Tutte le informazioni nel libro di accordi usano un punto di suddivisione di F<sup>♯</sup>3 e il modo di accordo FINGERED 1.

## Salvataggio delle configurazioni della tastiera nella memoria di registrazione

La memoria di registrazione vi permette di memorizzare le configurazioni della tastiera digitale (timbro, ritmo, ecc.) per richiamarle istantaneamente ogniqualvolta sia necessario. Quando si richiamano i dati di registrazione, è possibile specificare le voci che non si desidera includere nel richiamo (Congelamento).

La memoria di registrazione semplifica l'esecuzione di brani complessi che richiedono cambi consecutivi di timbro e ritmo.

È possibile avere fino ad un massimo di 32 configurazioni alla volta nella memoria di registrazione. I pulsanti **18 BANK**, e da **19 1** a **22 4** vengono utilizzati per la registrazione.

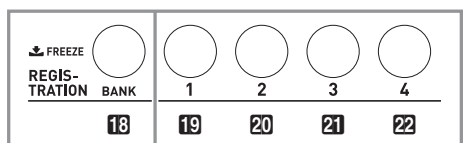

	Area 1	Area 2	Area 3	Area 4
Banco 1	Setup 1-1	Setup 1-2	Setup 1-3	Setup 1-4
Banco 2	Setup 2-1	Setup 2-2	Setup 2-3	Setup 2-4
.	.	.	.	.
Banco 8	Setup 8-1	Setup 8-2	Setup 8-3	Setup 8-4

- Ogni volta che si preme il pulsante di selezione banco **18 BANK** commutano ciclicamente i numeri di banco da 1 a 8.
- Premendo un pulsante da **19 1** a **22 4**, si seleziona l'area corrispondente nel banco attualmente selezionato.

### ■ Dati della memoria di registrazione

- Numeri di timbro (principale, sovrapposizione, suddivisione)
- Numero di ritmo
- Tempo
- Auto-harmonize (attivato, disattivato, tipo)
- Trasposizione
- Punto di suddivisione
- Risposta al tocco
- Spostamento di ottava
- Modi di introduzione degli accordi
- Volume dell'accompagnamento
- Impostazione dell'arpeggiatore (attivato, disattivato, tipo)
- Avvio sincronizzato
- Reverbero (attivato, disattivato, tipo)
- Chorus (attivato, disattivato, tipo)
- Accompagnamento (attivato, disattivato)
- Mantenimento arpeggiatore (attivato, disattivato)
- Sovrapposizione (attivato, disattivato)
- Suddivisione (attivato, disattivato)

- Effetto pedale
- Scale preimpostate
- Variazione del pitch (gamma, parte di timbro attivata/disattivata)

## Per salvare una configurazione alla memoria di registrazione

### 1. Premere **18 RHYTHM**.



Numero di banco

### 2. Configurare il timbro, il ritmo e le altre impostazioni che è possibile includere nella predisposizione.

### 3. Premere **18 BANK** per selezionare il banco che si desidera.

Ogni volta che si preme **18 BANK** commutano ciclicamente i numeri di banco.



Banco 4

- È anche possibile selezionare un banco usando i tasti numerici **29**, e i tasti **30 [-]** e **[+]** entro tre secondi dopo aver premuto il pulsante **18 BANK**.

### 4. Mantenendo premuto **23 STORE**, premere un pulsante da **19 1** a **22 4** per selezionare un'area.

Questa operazione salva le impostazioni da voi configurate al punto 2, nella predisposizione applicabile.

- Se sono già presenti dei dati memorizzati nella predisposizione, quest'ultima verrà sostituita (cancellata) dalla nuova predisposizione.

Memorizzato in Setup 4-1



## Per richiamare una configurazione dalla memoria di registrazione

1. Premere **18** **BANK** per selezionare il banco che contiene la predisposizione che si desidera richiamare.

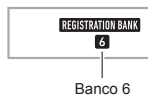

2. Usare i pulsanti da **19** **1** a **22** **4** per selezionare l'area di cui si desidera richiamare la predisposizione.

In questo modo si richiamerà la configurazione della memoria di registrazione, e si configureranno di conseguenza automaticamente le impostazioni della tastiera digitale.

Setup 6-1 richiamato



### NOTA

- Le note attualmente eseguite dalla tastiera potrebbero interrompersi se si richiama una configurazione che determina un cambiamento dell'ottava (pagina IT-17). Per evitare ciò, selezionare una configurazione che non cambi l'impostazione di spostamento dell'ottava, oppure mantenere premuto il pedale (che sosterrà le note attualmente eseguite).

## Disabilitazione di sovrascrittura delle impostazioni specifiche (Congelamento)

Richiamando i dati di predisposizione registrati ad uno dei pulsanti di area (da 1 a 4), vengono normalmente sovrascritte le impostazioni applicabili della tastiera digitale dalle impostazioni richiamate. Con la funzione di Congelamento, è possibile disabilitare la sovrascrittura delle voci di impostazione specifiche ogni volta che vengono richiamati i dati di predisposizione.

1. Premere a lungo **18** **BANK** per commutare attivato e disattivato il Congelamento.



Indica che il Congelamento è abilitato.

### ■ Voci di impostazione congelabili

- Timbri
- Ritmi
- Auto-harmonize/arpeggiatore
- Tempo
- Controller (pedali e rotella di pitch bend)
- Trasposizione
- Scale
- Punto di suddivisione
- Effetti

### Per specificare le voci che si desidera che rimangano inalterate (sovrascrittura disabilitata) quando si richiamano i dati di registrazione

Vedere la funzione N.27 riportata nella sezione "Funzioni del pulsante **FUNCTION** (**23**)" (pagina IT-43).

### ■ Salvataggio dei dati di registrazione su un dispositivo esterno

Per dettagli su come trasferire i dati campionati ad un computer per la memorizzazione, vedere a pagina IT-54.

## Registrazione della vostra esecuzione con la tastiera

È possibile usare la procedura riportata in questa sezione per registrare la vostra esecuzione con la tastiera per una futura riproduzione. È possibile registrare la propria esecuzione con la tastiera, o la parte di una delle mani durante una lezione utilizzando un brano. È inoltre possibile registrare l'esecuzione utilizzando l'auto-accompagnamento, o sovraregistrare una registrazione di un'altra esecuzione con la tastiera.

Il contenuto registrato viene salvato nelle posizioni da 171 a 176 della banca di brani (brani dell'utente). Le posizioni da 172 a 176 sono per le esecuzioni con la tastiera. La posizione 171 è per l'esecuzione con la tastiera insieme ad una lezione di brano.

## Registrazione e riproduzione dell'esecuzione con la tastiera

Usare la procedura seguente per registrare tutto quello che si esegue sulla tastiera. Il contenuto registrato viene salvato nelle posizioni da 172 a 176 della banca di brani.

### 1. Premere **[R]** RHYTHM.

### 2. Premere **[RECORD]** RECORD/STOP.

In questo modo si entrerà in attesa di registrazione.



- Per uscire dallo stato di attesa di registrazione, premere **[RECORD]** RECORD/STOP diverse volte come necessita finché l'indicatore RECORD non sia più visualizzato.

### 3. Configurare il timbro, il ritmo e le altre impostazioni che si desidera utilizzare.

### 4. Avviare l'esecuzione.

La registrazione si avvia non appena si esegue qualche brano sulla tastiera.



### NOTA

- È possibile utilizzare l'auto-accompagnamento durante l'esecuzione. In questo modo, anche l'auto-accompagnamento verrà registrato.
- Il lampeggio sulla schermata mostrata al passo 2 diviene più veloce quando la capacità di memoria rimanente del registratore è inferiore a 101 note.
- Fino a cinque brani registrati possono essere in memoria contemporaneamente.
- La capacità della memoria di registrazione è di circa 40.000 note per brano.

### 5. Per arrestare la registrazione, premere **[RECORD]** RECORD/STOP.

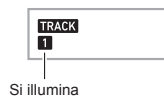

### 6. Per riprodurre quello che avete registrato, premere **[PLAY]** PLAY/STOP.

Ad ogni pressione di **[PLAY]** PLAY/STOP si avvia e si arresta la riproduzione.

### ! IMPORTANTE!

- **Spegnendo la tastiera digitale mentre la registrazione è in corso, si causerà la cancellazione di tutti i dati nella memoria del registratore.**
- **Una nuova registrazione sostituisce (cancella) i contenuti registrati precedentemente.**
- **Dovuto alla maniera con cui il sistema della tastiera digitale è progettato, determinati timbri, l'auto-accompagnamento, il reverbero e le impostazioni di chorus possono risultare nel suono prodotto durante la riproduzione differenti dal suono da voi udito quando è stato registrato.**

## Sovraregistrazione di una traccia registrata

In aggiunta all'esecuzione con la tastiera e l'auto-accompagnamento registrati alla Traccia 1, è possibile sovraregistrare fino a cinque tracce di esecuzione con la tastiera.

### ■ Informazioni sulle tracce

Le tracce sono numerate da 1 a 6.

- Se non si specifica un numero di traccia quando si registra, la registrazione viene eseguita automaticamente alla Traccia 1.

Oltre a quello che si esegue sulla tastiera, vengono registrate anche le informazioni seguenti.

- **Traccia 1**  
Numero di timbro, numero di ritmo, controller di ritmo, livello del volume dell'auto-accompagnamento, tempo, battuta, impostazione di reverbero, impostazione di chorus, esecuzione di accordo, esecuzione con sovrapposizione, esecuzione con suddivisione, esecuzione con auto-harmonize/arpeggiatore, impostazione scala, impostazione di spostamento di ottava, operazioni con il pedale, operazione con la rotella di pitch bend, impostazione della gamma di variazione del pitch
- **Tracce da 2 a 6**  
Numero di timbro, esecuzione di arpeggiatore, impostazione di spostamento di ottava, funzionamento del pedale, funzionamento della rotella di pitch bend, gamma di variazione del pitch



## Per registrare alle Tracce da 1 a 6

1. Premere **[F3] SONG BANK**.
2. Usare i tasti numerici **[29]**, e i tasti **[F0] [-]** e **[+]** per selezionare il brano che si desidera sovraregistrare.
3. Premere **[F5] RECORD/STOP**.  
Questa operazione fa apparire "Rec Trk" sul display.

Rec Trk

- Per uscire dallo stato di attesa di registrazione, premere **[F5] RECORD/STOP** diverse volte come necessita finché l'indicatore RECORD non sia più visualizzato.
4. Usare i tasti **[F0] [-]** e **[+]** per selezionare il numero della traccia successiva alla quale si desidera registrare.  
In questo modo si entrerà in attesa di registrazione per la traccia selezionata.  
*Esempio:* Traccia 2



Lampeggia

- Se si desidera utilizzare un timbro differente rispetto a quello utilizzato nella Traccia 1, premere **[F1] TONE** e quindi usare i tasti numerici **[29]** per introdurre il numero di timbro.
5. Premere **[F3] PLAY/STOP**.  
In questo modo si avvierà la riproduzione della parte che avete registrato fino a questo punto nelle altre tracce, e si registrerà quello che viene eseguito sulla tastiera alla traccia attualmente selezionata. Suonare le note che si desidera sulla tastiera.
    - Se si desidera registrare dall'inizio di una traccia, premere **[F5] RECORD/STOP** e quindi avviare l'esecuzione.



Si illumina

6. Per arrestare la registrazione, premere **[F5] RECORD/STOP**.
  - Per riprodurre quello che avete registrato, premere **[F3] PLAY/STOP**. Ad ogni pressione di **[F3] PLAY/STOP** si avvia e si arresta la riproduzione.



7. Ripetere i passi da 3 a 6 per registrare le altre tracce.
8. Dopo aver terminato la registrazione di tutte le tracce, premere **[F3] PLAY/STOP**.
  - Questa operazione avvierà la riproduzione delle tracce registrate. Premere **[F3] PLAY/STOP** per arrestare o riavviare la riproduzione.

## Rendere muta una traccia

È possibile usare la procedura riportata sotto per rendere muta una traccia registrata e quindi registrare ad un'altra traccia o riprodurla.

1. Premere **[F3] SONG BANK**.
2. Usare i tasti numerici **[29]**, e i tasti **[F0] [-]** e **[+]** per selezionare un brano da voi registrato.
3. Premere **[F9] PART SELECT**.  
Questa operazione fa apparire "Trk1Mute" sul display.
4. Usare i tasti **[29] [2] (←)** e **[3] (→)** per selezionare la traccia che si desidera rendere muta.
5. Premere il tasto **[F0] [+]** per rendere muta la traccia selezionata. Per togliere la condizione di muta alla traccia selezionata, premere il tasto **[F0] [-]**.
  - Rendendo muta una traccia registrata, il suo numero di traccia scompare dal display.
  - Notare che anche il numero di una traccia che non è registrata non viene mostrato sul display.
6. Premere il tasto **[29] [5] (EXIT)**.

## Cambio della traccia di registrazione mentre si è in attesa di registrazione

### Per cambiare la traccia di registrazione

- Quando si desidera registrare facilmente ad una nuova singola traccia (ad esempio, per registrare prima le percussioni, ecc.)
- Quando si desidera correggere per la selezione della traccia errata per la registrazione

#### 1. Mantenere premuto **[F5] RECORD/STOP**.

Questa operazione fa apparire "Rec Trk" sul display.

#### 2. Usare i tasti numerici **[29]**, e i tasti **[80] [-]** e **[+]** per selezionare la traccia che si desidera registrare.

#### 3. Premere il tasto **[29] [5] (EXIT)**.

Se si desidera avviare la riproduzione di una traccia precedentemente registrata e registrare una nuova esecuzione con la tastiera assieme ad essa, premere **[8] PLAY/STOP** e quindi suonare insieme alla riproduzione.

### Per cambiare il numero di brano

- Per selezionare facilmente un differente numero di brano per la registrazione mentre si è in attesa di registrazione
- Quando si desidera correggere la selezione del numero di brano errato

#### 1. Mantenere premuto **[F5] RECORD/STOP**.

Questa operazione fa apparire "Rec Trk" sul display.

#### 2. Usare i tasti **[29] [2] (←)** e **[3] (→)** per selezionare "MltRec 1".

#### 3. Usare i tasti numerici **[29]**, e i tasti **[80] [-]** e **[+]** per selezionare il numero del brano che si desidera registrare.

#### 4. Premere il tasto **[29] [5] (EXIT)**.

Se si desidera avviare la riproduzione di una traccia precedentemente registrata e registrare una nuova esecuzione con la tastiera assieme ad essa, premere **[8] PLAY/STOP** e quindi suonare insieme alla riproduzione.

## Registrazione dell'esecuzione con la tastiera insieme ad una lezione di brano

Questa sezione spiega come suonare e registrare insieme ad uno dei brani della tastiera digitale. Il contenuto registrato viene salvato nella posizione 171 della banca di brani.

### ● Anche le seguenti funzioni e impostazioni vengono registrate insieme alla vostra esecuzione sulla tastiera.

Numero di timbro, tempo, impostazione di reverbero, impostazione di spostamento di ottava, operazioni con il pedale, operazione con la rotella di pitch bend, gamma di variazione del pitch

### NOTA

- Può essere registrata solo una esecuzione con la tastiera con un brano nella memoria del registratore. Eseguendo una nuova registrazione si sostituiscono (cancellano) i dati registrati precedentemente.

#### 1. Premere **[F8] SONG BANK**.

#### 2. Usare i tasti numerici **[29]**, e i tasti **[80] [-]** e **[+]** per selezionare il numero del brano che si desidera registrare.

#### 3. Premere **[9] PART SELECT** per commutare ciclicamente le parti nella sequenza mostrata sotto.

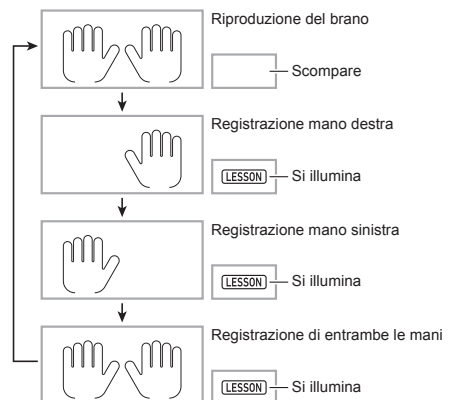

- Configurare in questo momento anche le impostazioni di timbro e tempo.

#### 4. Premere **[F5] RECORD/STOP**.

In questo modo si entrerà in attesa di registrazione.

Lampeggia



- Per uscire dallo stato di attesa di registrazione, premere **[F5] RECORD/STOP** diverse volte come necessita finché l'indicatore RECORD non sia più visualizzato.

#### 5. Premere **[F3] PLAY/STOP** per avviare la riproduzione del brano e la registrazione con il registratore.

Suonare insieme alla riproduzione.

Si illumina



- Per interrompere la registrazione prima della conclusione, premere **[F3] PLAY/STOP**.

#### 6. La registrazione si fermerà automaticamente quando viene raggiunta la fine del brano.

In questo modo si entrerà in attesa di riproduzione.

#### 7. Premere **[F3] PLAY/STOP**.

In questo modo si avvierà la riproduzione della registrazione da voi eseguita.

- Ad ogni pressione di **[F3] PLAY/STOP** si avvia e si arresta la riproduzione.

### Cancellazione di una traccia

#### 1. Premere **[F8] SONG BANK**.

#### 2. Usare i tasti numerici **[29]**, e i tasti **[F30] [-]** e **[F31] [+]** per selezionare il brano che contiene la traccia che si desidera cancellare.

#### 3. Mantenere premuto **[F5] RECORD/STOP**.

#### 4. Usare i tasti **[29] [2]** (←) e **[3] [3]** (→) per selezionare "Trk Clr".

#### 5. Usare i tasti numerici **[29]**, e i tasti **[F30] [-]** e **[F31] [+]** per selezionare la traccia che si desidera cancellare.

#### 6. Premere il tasto **[29] [6] (ENTER)**.

Questa operazione fa apparire "Sure?" sul display.

#### 7. Premere il tasto **[F30] [+]** (YES).

In questo modo si cancella la traccia.

Per annullare, premere il tasto **[F30] [-]** (NO).

### Salvataggio dei dati registrati su un dispositivo esterno

È possibile salvare i dati registrati con la tastiera digitale, sul disco rigido del vostro computer. Per dettagli su come trasferire i dati di registrazione ad un computer per la memorizzazione, vedere a pagina IT-54.

### Cancellazione di un brano

#### 1. Premere **[F8] SONG BANK**.

#### 2. Usare i tasti numerici **[29]**, e i tasti **[F30] [-]** e **[F31] [+]** per selezionare il numero del brano che si desidera cancellare.

#### 3. Mantenere premuto **[F5] RECORD/STOP**.

#### 4. Usare i tasti **[29] [2]** (←) e **[3] [3]** (→) per selezionare "Song Clr".

#### 5. Premere il tasto **[29] [6] (ENTER)**.

Questa operazione fa apparire "Sure?" sul display.

#### 6. Premere il tasto **[F30] [+]** (YES).

Questa operazione cancella il brano.

Per annullare, premere il tasto **[F30] [-]** (NO).

# Funzioni del pulsante FUNCTION (28)

È possibile usare il pulsante 28 FUNCTION per cambiare il volume e tasto, e per configurare una varietà di altre impostazioni.

## Per selezionare una funzione

### 1. Premere 28 FUNCTION per visualizzare il menu delle funzioni.

Questa operazione fa apparire l'indicatore FUNCTION sul display.

### 2. Usare i tasti 29 [2] (←) e [3] (→) per visualizzare la funzione che si desidera.

- Se si seleziona una funzione che ha sottomenu, premere il tasto 29 [6] (ENTER), e quindi usare i tasti 29 [2] (←) e [3] (→) per selezionare il sottomenu che si desidera.
- Se si sta navigando tra sottomenu, premere [5] (EXIT) per ritornare al menu precedente dalla vostra posizione attuale.
- Per maggiori dettagli su ogni funzione, fare riferimento alle pagine indicate.

### 3. Usare i tasti numerici 29, e i tasti 80 [-] e [+] per cambiare l'impostazione.

- Se si desidera usare i tasti numerici 29, premere il tasto numerico [0] per visualizzare l'indicatore NUM prima di immettere un valore.

### 4. Quando l'impostazione è come si desidera, premere il tasto 29 [5] (EXIT) per uscire dalla schermata per l'impostazione.

Questa operazione fa scomparire l'indicatore FUNCTION dal display.

No.	Funzione	Display	Gamma di impostazione	Prerego-lazione	Vedere a pagina
1	Trasposizione	Trans.	-12 - 12	0	IT-17
2	Spostamento di ottava	Octave			IT-17
3	Spostamento di ottava della parte di timbro Upper 1	U1 Oct.	-3 - 3	0	IT-17
4	Spostamento di ottava della parte di timbro Upper 2	U2 Oct.	-3 - 3	0	IT-17
5	Spostamento di ottava della parte di timbro Lower	L Oct.	-3 - 3	0	IT-17
6	Punto di suddivisione	Split Pt	36 - 96	54	IT-14
7	Risposta al tocco	Touch	1 - 4	3	IT-10
8	Volume dell'auto-accompagnamento	AcompVol	0 - 127	115	IT-32
9	Volume del brano	Song Vol	0 - 127	127	IT-21
10	Metronomo	Metronom			IT-10
11	Battuta del metronomo	Beat	0 - 9	4	IT-10
12	Volume del metronomo	Volume	0 - 127	127	IT-10
13	Modo di accordo	ChordMod	1 - 6	2	IT-27
14	Auto-harmonize/arpeggiatore	AHar/Arp			IT-33, IT-34
15	Assegnazione del pulsante auto-harmonize/arpeggiatore	BtnAsign	1, 2	1	IT-33, IT-34
16	Tipo di auto-harmonize	AHarType	1 - 12	1	IT-33
17	Tipo di arpeggiatore	Arp Type	1 - 100	1	IT-34
18	Mantenimento arpeggiatore	ArpegHld	On/Off	Off	IT-34
19	Reverbero	Reverb	1 - 21	11	IT-15
20	Chorus	Chorus	1 - 11	1	IT-15
21	Equalizzatore	Equalizr	1 - 10	1	IT-16

**Funzioni del pulsante FUNCTION (28)**

No.	Funzione	Display	Gamma di impostazione	Prerogazione	Vedere a pagina
22	Scala preimpostata	Scale			IT-46
23	Tipo di scala preimpostata	Type	1 - 17	1	IT-46
24	Radice della scala preimpostata	Root	1 - 12	1	IT-46
25	Scala dell'auto-accompagnamento	AcompScl	On/Off	Off	IT-46
26	Intonazione	Tune	415,5 - 465,9	440,0	IT-17
27	Oggetto di congelamento memoria di registrazione	RMFrzTgt			IT-38
28	Ritmo	Rhythm	On/Off	On	IT-38
29	Tempo	Tempo	On/Off	On	IT-38
30	Timbro	Tone	On/Off	Off	IT-38
31	Punto di suddivisione	Split Pt	On/Off	Off	IT-38
32	Auto-harmonize/arpeggiatore	AHar/Arp	On/Off	Off	IT-38
33	Trasposizione	Trans.	On/Off	Off	IT-38
34	Scale	Scale	On/Off	Off	IT-38
35	Controller	Cntrlr	On/Off	Off	IT-38
36	Effetti	Effect	On/Off	Off	IT-38
37	Lezione	Lesson			IT-25
38	Guida vocale alla diteggiatura	Speak	On/Off	On	IT-25
39	Guida delle note successive	NoteGuid	On/Off	On	IT-25
40	Valutazione dell'esecuzione	Scoring	On/Off	On	IT-26
41	Lunghezza frase	PhraseLn	1 - 8	4	IT-26
42	Semplificazione accompagnamento	PlainAcc	On/Off	Off	IT-26
43	Libro di accordi	Chord Bk			IT-35
44	Radice dell'accordo	Root	1 - 12	1	IT-35
45	Tipo di accordo	Type	1 - 25	1	IT-35
46	Inversione di accordo	Invert	Da 0 a (dipende dal tipo di accordo)	0	IT-35
47	MIDI	MIDI			IT-53
48	Canale tastiera	Keybd Ch	1 - 16	1	IT-53
49	Navigazione	Navigate			IT-53
50	Navigazione attivata/disattivata	Action	On/Off	On	IT-53
51	Canale di navigazione mano destra	R Ch.	1 - 16	4	IT-53
52	Canale di navigazione mano sinistra	L Ch.	1 - 16	3	IT-53
53	Lezione con navigazione	Lesson	1 - 4	1	IT-53
54	Controllo locale	Local	On/Off	On	IT-54
55	Uscita accompagnamento	AcompOut	On/Off	Off	IT-54

No.	Funzione	Display	Gamma di impostazione	Preregolazione	Vedere a pagina
56	Altro	Other			
57	Effetto del pedale	Pedal	1 - 4	1	IT-16
58	Variazione del pitch	PitchBnd			IT-18
59	Gamma variazione del pitch	Range	0 - 24	2	IT-18
60	Variazione del pitch della parte di timbro Upper 1	U1Enable	On/Off	On	IT-18
61	Variazione del pitch della parte di timbro Upper 2	U2Enable	On/Off	On	IT-18
62	Variazione del pitch della parte di timbro Lower	L Enable	On/Off	On	IT-18
63	Avvio del ritmo al tocco	Tap Rhy	On/Off	Off	IT-11
64	Canale della parte mano destra (melodia)	PartR Ch	1 - 16	4	IT-26
65	Canale della parte della mano sinistra	PartL Ch	1 - 16	3	IT-26
66	Cambio tasto di preregolazione musicale	MP Key	-5 - 6	0	IT-33
67	Cancellazione centrale (taglio vocale)	C Cancel	On/Off	Off	IT-55
68	Tastiera sullo schermo	LCD Key	1, 2	1	IT-46
69	Contrasto del display	Contrast	1 - 17	9	IT-10
70	Spegnimento automatico	AutoOff	On/Off	On	IT-9
71	Ripristino	Reset			IT-47
72	Impostazioni di funzione	Setting	-	-	IT-47
73	Ripristino di fabbrica	Factory	-	-	IT-47
74	Media	Media	-	-	IT-48
	Unità flash USB				

### IMPORTANTE!

- Il timbro e gli altri parametri ritornano alle loro impostazioni di default iniziali ogniqualvolta si accende l'alimentazione (pagina IT-9).
- Le impostazioni seguenti vengono sempre mantenute anche quando si spegne l'alimentazione. Equalizzatore, intonazione, oggetto di congelamento della memoria di registrazione, avvio del ritmo al tocco, tastiera sullo schermo, contrasto del display

## Cambio della scala della tastiera digitale

È possibile usare la procedura seguente per effettuare la selezione tra le 17 scale preimpostate, inclusa la scala Temperata equabile standard.

No.	Nome di scala	Display
01	Equal Temperament	Equal
02	Pure Major	PureMajr
03	Pure Minor	PureMinr
04	Pythagorean	Pythagor
05	Kimberger 3	Kirnbrg3
06	Werckmeister	Wercmeis
07	Mean-Tone	MeanTone
08	Rast	Rast
09	Bayati	Bayati
10	Hijaz	Hijaz
11	Saba	Saba
12	Dashti	Dashti
13	Chahargah	Chaharga
14	Segah	Segah
15	Gurjari Todi	GujrTodi
16	Chandrakauns	Cndrkuns
17	Charukeshi	Carukesi

1. Premere **28 FUNCTION** e quindi usare i tasti **29 [2] (←)** e **3 [→]** per visualizzare “Scale”.

Scale

2. Premere il tasto **29 [6] (ENTER)**.

01Type

3. Usare i tasti numerici **29**, e i tasti **80 [-]** e **[+]** per selezionare un'impostazione di scala.

4. Usare il tasto **29 [3] (→)** per visualizzare “Root”.

01Root

5. Usare i tasti numerici **29**, e i tasti **80 [-]** e **[+]** per selezionare un'impostazione di radice.

6. Quando l'impostazione è come si desidera, premere il tasto **29 [5] (EXIT)** per uscire dalla schermata per l'impostazione.

## Uso delle note della scala attuale per l'auto-accompagnamento

È possibile usare la procedura seguente per riflettere nell'auto-accompagnamento la scala preimpostata da voi selezionata.

1. Premere **28 FUNCTION** e quindi usare i tasti **29 [2] (←)** e **3 [→]** per visualizzare “Scale”.

Scale

2. Premere il tasto **29 [6] (ENTER)**.

3. Usare i tasti **29 [2] (←)** e **3 [→]** per visualizzare “AcompSci”.

AcompSci

4. Usare il tasto **80 [+]** per selezionare l'attivazione.

## Tastiera sullo schermo

È possibile controllare il tipo di tastiera sullo schermo che appare sul display.

Vedere la funzione N.68 riportata nella sezione “Funzioni del pulsante **FUNCTION (28)**” (pagina IT-43).

Numero di impostazione	Display	Descrizione
1	Type 1	I tasti neri della tastiera (diesis e bemolli) sono normalmente neri, ma divengono bianchi quando vengono premuti.
2	Type 2	I tasti neri della tastiera (diesis e bemolli) sono normalmente bianchi, ma divengono neri quando vengono premuti.

## Cancellazione di tutti i dati nella memoria della tastiera digitale

È possibile usare la procedura riportata sotto per cancellare tutti i dati, e ripristinare le impostazioni e gli altri contenuti del sistema per riportarli ai loro valori iniziali di default di fabbrica.

### ! IMPORTANTE!

- Questa procedura cancella anche i brani dell'utente, i ritmi dell'utente, i dati di registrazioni, e i dati dei brani registrati (pagina IT-39). Si raccomanda il salvataggio dei dati importanti al disco rigido del vostro computer (pagina IT-54).

1. Premere **F28** FUNCTION e quindi usare i tasti **F29** [2] (←) e **[3]** (→) per visualizzare "Other" (pagina IT-6).
2. Premere il tasto **F29** [6] (ENTER).
3. Usare i tasti **F29** [2] (←) e **[3]** (→) per visualizzare "Reset".
4. Premere il tasto **F29** [6] (ENTER).
5. Usare il tasto **F29** [2] (←) o **[3]** (→) per visualizzare "Factory".
6. Premere il tasto **F29** [6] (ENTER).  
Questa operazione visualizza un messaggio di conferma di cancellazione.

Sure?

7. Premere il tasto **F30** [+] (YES).  
Dopo aver eseguito il passo riportato sopra, apparirà "Wait" sul display. La tastiera digitale si riavvierà automaticamente dopo che la cancellazione dei dati è completata.
  - Per annullare l'operazione di cancellazione, premere **F30** [-] (NO) o **F29** [5] (EXIT).

## Ripristino delle impostazioni del pulsante FUNCTION

È possibile usare la procedura riportata sotto per riportare le impostazioni di tutte le funzioni a quelle iniziali di default di fabbrica.

Vedere la funzione N.72 riportata nella sezione "Funzioni del pulsante FUNCTION (F28)" (pagina IT-43).



## Unità flash USB

La vostra tastiera digitale supporta le seguenti operazioni dell'unità flash USB.

- Formattazione dell'unità flash USB
- Caricamento dei dati dell'unità flash USB alla memoria della tastiera digitale
- Memorizzazione dei dati su un'unità flash USB
- Cancellazione dei dati da un'unità flash USB
- Rinominare i dati su un'unità flash USB
- Memorizzazione di tutti i dati su un'unità flash USB

### ■ Tipi di dati

Tipo di dati	Display	Operazioni supportate				Estensione nome file
		Caricamento da unità flash USB	Salvare all'unità flash USB	Cancellazione da unità flash USB	Rinominare su un'unità flash USB	
Branco preinstallato	–	×	×	×	×	–
Branco dell'utente	UsrSng	○	×	○	○	CMF, MID*, CM2
Branco registrato dall'utente (suonando insieme ad un brano incorporato)	Lesson R	○	○	○	○	LRF
Branco registrato dall'utente (Esecuzione con la tastiera)	MltRec	○	○	○	○	MRF
Branco registrato dall'utente (Esecuzione con la tastiera) (SMF)	MltR SMF	×	○	×	×	MID
Ritmo preinstallato	–	×	×	×	×	–
Ritmo dell'utente	Rhythm	○	×	○	○	AC7, CKF, Z00
Registrazione (Banca)	RegMemBk	○	○	○	○	RBK
Tutti i dati	All Data	○	○	○	○	DAL

\* SMF formato 0 o formato 1

### Precauzioni d'uso dell'unità flash USB e della porta per unità flash USB

#### **IMPORTANTE!**

- Accertarsi di osservare le precauzioni fornite nella documentazione in dotazione con l'unità flash USB.
- Evitare di usare un'unità flash USB nelle seguenti condizioni. Tali condizioni possono corrompere i dati memorizzati sull'unità flash USB.
  - Aree soggette ad elevate temperature, umidità o gas corrosivi
  - Aree soggette a forti cariche elettrostatiche e disturbi digitali
- Non rimuovere mai l'unità flash USB mentre i dati sono in fase di scrittura o caricamento da essa. In tal modo si possono corrompere i dati sull'unità flash USB e danneggiare la porta per unità flash USB.
- Non inserire mai nessun altro oggetto all'interno di un'unità flash USB nella porta per unità flash USB. In tal modo si crea il rischio di malfunzionamento.
- Un'unità flash USB può divenire calda dopo un uso molto prolungato. Questo è normale e non è indice di malfunzionamento.
- L'elettricità statica condotta alla porta per unità flash USB dalla vostra mano o da un'unità flash USB può causare il malfunzionamento della tastiera digitale. Se ciò accade, spegnere la tastiera digitale e quindi accenderla di nuovo.

#### **Diritti d'autore**

È consentito di utilizzare le registrazioni solo per il proprio uso personale. Qualsiasi riproduzione di un file audio o in formato musicale, senza l'autorizzazione del detentore del diritto d'autore, è severamente proibita dalle leggi sul copyright e dai trattati internazionali. Inoltre, rendere disponibili tali file su Internet o distribuirli a terze parti, indifferentemente dal fatto che tali attività sono condotte con o senza compenso, è rigorosamente proibito dalle leggi sul copyright e dai trattati internazionali. CASIO COMPUTER CO., LTD. non si riterrà responsabile in nessun caso per qualsiasi uso di questa tastiera digitale che sia illegale secondo le leggi sul copyright.

## Collegamento di un'unità flash USB alla tastiera digitale e suo scollegamento

### ! IMPORTANTE!

- Non inserire mai nessun altro dispositivo all'infuori di un'unità flash USB nella porta per unità flash USB.
- Quando si esegue un'operazione con l'unità flash USB o si accende la tastiera digitale mentre è collegata un'unità flash USB, la tastiera digitale deve inizialmente eseguire una sequenza di "montaggio" per predisporre lo scambio di dati con l'unità flash USB. Le operazioni della tastiera digitale potrebbero essere momentaneamente disabilitate mentre è in esecuzione una sequenza di montaggio. Mentre è in corso il processo di montaggio, verrà visualizzato il messaggio "Mounting". Potrebbero richiedersi fino a 10 o 20 secondi, oppure un tempo superiore, per montare un'unità flash USB. Non tentare di eseguire nessuna operazione sulla tastiera digitale mentre è in corso una sequenza di montaggio. Un'unità flash USB ha necessità di essere montata ogni volta che essa viene collegata alla tastiera digitale.

#### ■ Per inserire un'unità flash USB

### 1. Come viene mostrato nell'illustrazione sotto, inserire l'unità flash USB nella porta per unità flash USB della tastiera digitale.

- Spingere con attenzione l'unità flash USB fino in fondo. Non esercitare una forza eccessiva quando si inserisce l'unità flash USB.

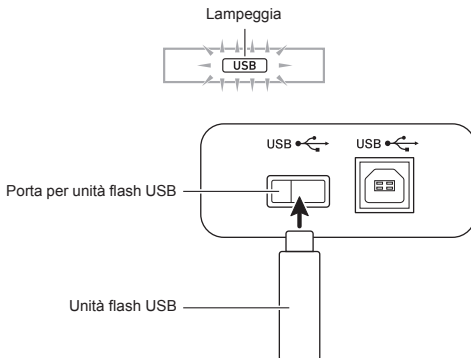

#### ■ Per rimuovere un'unità flash USB

### 1. Controllare per confermare che non sia in esecuzione nessuna operazione di scambio dati, e quindi estrarre orizzontalmente l'unità flash USB.

## Formattazione di un'unità flash USB

### ! IMPORTANTE!

- Assicurarsi di formattare un'unità flash USB sulla tastiera digitale prima di utilizzarla per la prima volta.
- Prima di formattare un'unità flash USB, assicurarsi che essa non contenga nessun dato utile salvato.
- L'operazione di formattazione eseguita da questa tastiera digitale è una "formattazione rapida". Se si desidera cancellare completamente tutti i dati presenti nell'unità flash USB, formattarla sul vostro computer o su qualche altro dispositivo.

#### Unità flash USB supportate

Questa tastiera digitale supporta le unità flash USB formattate a FAT32. Se la vostra unità flash USB è formattata ad un file system differente, utilizzare la funzione di formattazione di Windows per riformattarla a FAT32. Non utilizzare la formattazione rapida.

1. Inserire l'unità flash USB da formattare nella porta per unità flash USB della tastiera digitale.
2. Premere **[F23] FUNCTION** e quindi usare i tasti **[F29] [2] (←)** e **[3] (→)** per visualizzare "Media".
3. Premere il tasto **[F29] [6] (ENTER)**.
4. Usare i tasti **[F29] [2] (←)** e **[3] (→)** per visualizzare "Format".
5. Premere il tasto **[F29] [6] (ENTER)**.

Questa operazione visualizza un messaggio di conferma ("Sure?").

### 6. Premere il tasto **[F30] [+]** (YES).

- Il messaggio "Wait" rimane sul display mentre viene eseguita l'operazione. Non eseguire nessuna operazione mentre questo messaggio appare sul display. Dopo il completamento della formattazione apparirà sul display il messaggio "Complete".
- Per annullare l'operazione di formattazione, premere il tasto **[F30] [-]** (NO).

## Caricamento dei dati da un'unità flash USB alla memoria della tastiera digitale

È possibile utilizzare la procedura riportata sotto per caricare i dati da un'unità flash USB, nella memoria della tastiera digitale.

### IMPORTANTE!

- Collocare i dati (file) che si desidera caricare nella cartella MUSICDAT, sull'unità flash USB.

1. Inserire l'unità flash USB nella porta per unità flash USB della tastiera digitale.
2. Premere **23 FUNCTION** e quindi usare i tasti **29 [2] (←)** e **[3] (→)** per visualizzare "Media".
3. Premere il tasto **29 [6] (ENTER)**.
4. Usare i tasti **29 [2] (←)** e **[3] (→)** per visualizzare "Load".
5. Premere il tasto **29 [6] (ENTER)**.
6. Usare i tasti **29 [2] (←)** e **[3] (→)** per selezionare il tipo di dati che si desidera importare.
7. Premere il tasto **29 [6] (ENTER)**.
8. Usare i tasti numerici **29**, e i tasti **80 [-]** e **[+]** per selezionare i dati che si desidera importare.
9. Premere il tasto **29 [6] (ENTER)**.
10. Usare i tasti numerici **29**, i tasti **80 [-]** e **[+]** per selezionare la destinazione di importazione che si desidera.

- Il punto 10 può essere omesso se non è necessario.

11. Premere il tasto **29 [6] (ENTER)**.

Questa operazione visualizza un messaggio di conferma importazione ("Sure?"). Se esistono già dati nella destinazione di importazione nella memoria della tastiera digitale, apparirà un messaggio ("Replace?") che chiede se si desidera sostituirli con i nuovi dati.

- Il punto 11 può essere omesso se non è necessario.

12. Premere il tasto **80 [+]** (YES).

- Il messaggio "Wait" rimane sul display mentre viene eseguita l'operazione. Non eseguire nessuna operazione mentre questo messaggio appare sul display. "Complete" appare sul display dopo che l'importazione dei dati è completata.
- Per annullare l'operazione di importazione, premere il tasto **80 [-]** (NO).

## Salvataggio dei dati della tastiera digitale ad un'unità flash USB

I dati della memoria della tastiera digitale possono essere salvati ad un'unità flash USB.

1. Inserire l'unità flash USB nella porta per unità flash USB della tastiera digitale.
2. Premere **23 FUNCTION** e quindi usare i tasti **29 [2] (←)** e **[3] (→)** per visualizzare "Media".
3. Premere il tasto **29 [6] (ENTER)**.
4. Usare i tasti **29 [2] (←)** e **[3] (→)** per visualizzare "Save".
5. Premere il tasto **29 [6] (ENTER)**.
6. Usare i tasti **29 [2] (←)** e **[3] (→)** per selezionare il tipo di dati che si desidera salvare.
7. Premere il tasto **29 [6] (ENTER)**.
8. Usare i tasti numerici **29**, e i tasti **80 [-]** e **[+]** per selezionare i dati che si desidera salvare.
  - Il punto 8 può essere omesso se non è necessario.
9. Premere il tasto **29 [6] (ENTER)**.
  - Il punto 9 può essere omesso se non è necessario.
10. Rinominare il file come si richiede.
  - (1) Usare i tasti **29 [2] (←)** e **[3] (→)** per spostare il cursore al carattere che si desidera cambiare.
  - (2) Usare i tasti **80 [-]** e **[+]** per cambiare il carattere.
  - I caratteri che possono essere selezionati sono mostrati sotto.

0	1	2	3	4	5	6	7	8	9
A	B	C	D	E	F	G	H	I	J
K	L	M	N	O	P	Q	R	S	T
U	V	W	X	Y	Z	\$	&	_	'
(	)	-	^	{	}	@	~	`	

11. Dopo aver rinominato il file, premere il tasto **29 [6] (ENTER)**.

Questa operazione visualizza un messaggio di conferma ("Sure?"). Se esiste già un file con lo stesso nome sull'unità flash USB, apparirà un messaggio di conferma ("Replace?") che chiede se si desidera sovrascriverlo con i nuovi dati.

**12. Premere il tasto **80** [+] (YES).**

- Il messaggio "Wait" rimane sul display mentre viene eseguita l'operazione. Non eseguire nessuna operazione mentre questo messaggio appare sul display. Dopo che il salvataggio dei dati è completato, appare sul display il messaggio "Complete".
- Per annullare l'operazione di salvataggio, premere il tasto **80** [-] (NO).

**Cancellazione dei dati da un'unità flash USB**

Usare la procedura seguente per cancellare i dati sull'unità flash USB (file).

1. Inserire l'unità flash USB nella porta per unità flash USB della tastiera digitale.
2. Premere **23** FUNCTION e quindi usare i tasti **29** [2] (←) e [3] (→) per visualizzare "Media".
3. Premere il tasto **29** [6] (ENTER).
4. Usare i tasti **29** [2] (←) e [3] (→) per visualizzare "Delete".
5. Premere il tasto **29** [6] (ENTER).
6. Usare i tasti **29** [2] (←) e [3] (→) per selezionare il tipo di dati che si desidera cancellare.
7. Premere il tasto **29** [6] (ENTER).
8. Usare i tasti numerici **29**, e i tasti **80** [-] e [+] per selezionare i dati che si desidera cancellare.
9. Premere il tasto **29** [6] (ENTER).  
Questa operazione visualizza un messaggio di conferma di cancellazione ("Sure?").
10. Premere il tasto **80** [+] (YES).
  - Il messaggio "Wait" rimane sul display mentre viene eseguita l'operazione. Non eseguire nessuna operazione mentre questo messaggio appare sul display. Dopo che la cancellazione dei dati è completata, appare sul display il messaggio "Complete".
  - Per annullare l'operazione di cancellazione, premere il tasto **80** [-] (NO).

**Rinomina dei dati su un'unità flash USB**

1. Inserire l'unità flash USB nella porta per unità flash USB della tastiera digitale.
2. Premere **23** FUNCTION e quindi usare i tasti **29** [2] (←) e [3] (→) per visualizzare "Media".
3. Premere il tasto **29** [6] (ENTER).
4. Usare i tasti **29** [2] (←) e [3] (→) per visualizzare "Rename".
5. Premere il tasto **29** [6] (ENTER).
6. Usare i tasti **29** [2] (←) e [3] (→) per selezionare il tipo di dati che si desidera rinominare.
7. Premere il tasto **29** [6] (ENTER).
8. Usare i tasti numerici **29**, e i tasti **80** [-] e [+] per selezionare i dati che si desidera rinominare.
9. Premere il tasto **29** [6] (ENTER).
10. Rinominare il file come si richiede.
  - (1) Usare i tasti **29** [2] (←) e [3] (→) per spostare il cursore al carattere che si desidera cambiare.
  - (2) Usare i tasti **80** [-] e [+] per cambiare il carattere.
  - I caratteri che possono essere selezionati sono mostrati sotto.

0	1	2	3	4	5	6	7	8	9
A	B	C	D	E	F	G	H	I	J
K	L	M	N	O	P	Q	R	S	T
U	V	W	X	Y	Z	\$	&	_	'
(	)	-	^	{	}	@	~	`	
11. Dopo aver rinominato il file, premere il tasto **29** [6] (ENTER).  
Questa operazione visualizza un messaggio di conferma ("Sure?"). Se esiste già un file con lo stesso nome sull'unità flash USB, apparirà un messaggio di conferma ("Replace?") che chiede se si desidera sovrascriverlo con i nuovi dati.

## 12. Premere il tasto **OK** [+] **(YES)**.

- Il messaggio "Wait" rimane sul display mentre viene eseguita l'operazione. Non eseguire nessuna operazione mentre questo messaggio appare sul display. Dopo che il salvataggio dei dati è completato, appare sul display il messaggio "Complete".
- Per annullare l'operazione di salvataggio, premere il tasto **OK** [-] **(NO)**.

## Collegamento di dispositivi esterni

### Collegamento di un computer

È possibile collegare la tastiera digitale ad un computer e scambiare i dati MIDI tra di loro. È possibile inviare i dati dell'esecuzione dalla tastiera digitale ad un software per la musica installato sul vostro computer, oppure è possibile inviare i dati MIDI dal vostro computer alla tastiera digitale per la riproduzione.

### Requisiti minimi di sistema del computer

Di seguito vengono mostrati i requisiti minimi di sistema del computer per l'invio e la ricezione dei dati MIDI. Verificare per assicurarsi che il vostro computer sia conforme a questi requisiti prima di collegare ad esso la tastiera digitale.

#### ● Sistema operativo

Windows Vista <sup>\*1</sup>

Windows 7 <sup>\*2</sup>

Windows 8.1 <sup>\*3</sup>

Windows 10 <sup>\*4</sup>

macOS (OS X/Mac OS X) 10.7, 10.8, 10.9, 10.10, 10.11, 10.12

\*1: Windows Vista (32-bit)

\*2: Windows 7 (32-bit, 64-bit)

\*3: Windows 8.1 (32-bit, 64-bit)

\*4: Windows 10 (32-bit, 64-bit)

#### ● Porta USB



### IMPORTANTE!

- **Non collegare mai la tastiera digitale ad un computer che non è conforme ai requisiti riportati sopra. In caso contrario, è possibile causare problemi al vostro computer.**



### NOTA

- Per le ultime notizie sui sistemi operativi supportati, visitare il sito web all'URL riportato sotto.  
<http://world.casio.com/>

## Collegamento della tastiera digitale al computer

### ! IMPORTANTE!

- Accertarsi di seguire esattamente i punti della procedura riportata sotto. Eseguendo il collegamento in modo errato, si può rendere impossibile l'invio e la ricezione dei dati.

1. **Spegnere la tastiera digitale e quindi avviare il computer.**
  - Non avviare ancora il software per la musica sul computer!
2. **Dopo l'avvio del computer, usare un cavo USB disponibile in commercio per collegarlo alla tastiera digitale.**
  - Usare un cavo USB 2.0 o USB 1.1 con connettori tipo A-B.
3. **Accendere la tastiera digitale.**
  - Se questa è la prima volta che si collega la tastiera digitale al computer, verrà installato automaticamente sul computer il driver che si richiede per inviare e ricevere i dati.
4. **Avviare il software per la musica disponibile in commercio sul vostro computer.**
5. **Configurare le impostazioni del software per la musica per selezionare "CASIO USB-MIDI" come dispositivo MIDI.**
  - Per informazioni su come selezionare il dispositivo MIDI, consultare la documentazione per l'utente fornita in dotazione con il software per la musica in uso.

### ! IMPORTANTE!

- Accertarsi di accendere la tastiera digitale prima di avviare il software per la musica sul vostro computer.
- L'invio e la ricezione tramite USB sono disabilitati durante la riproduzione di un brano della Banca di brani (pagina IT-18).

## Impostazioni MIDI

### Canale tastiera

Questo parametro specifica il canale da utilizzare quando le informazioni di esecuzione della tastiera vengono inviate da questa tastiera digitale ad un computer. Per maggiori dettagli su come configurare questa impostazione, vedere "Funzioni del pulsante **FUNCTION** (23)" (pagina IT-43).

### Navigazione

Questo parametro può essere usato per visualizzare solo le note di canali particolari (parti) come informazione guida sullo schermo tra le informazioni sull'esecuzione inviate da un computer. Questi canali sono chiamati canali di navigazione. Per maggiori dettagli su come configurare questa impostazione, vedere "Funzioni del pulsante **FUNCTION** (23)" (pagina IT-43).

#### ■ Navigazione on/off (Attivazione/disattivazione navigazione)

La guida non viene visualizzata mentre la navigazione è disattivata.

#### ■ Canale di navigazione mano destra

Seleziona il canale della parte della mano destra.

#### ■ Canale di navigazione mano sinistra

Seleziona il canale della parte della mano sinistra.

#### ■ Lezioni con navigazione

È possibile rendere muto il suono del canale assegnato al canale di navigazione della mano destra e al canale di navigazione della mano sinistra, ed eseguire la parte sulla tastiera.

Numero di impostazione	Display	Descrizione
1	Listen	Suonano entrambe le parti della mano destra e della mano sinistra, quindi è possibile ascoltarle come riferimento.
2	R Hand	Rende muto il suono della parte della mano destra in modo che sia possibile eseguirla sulla tastiera per esercitarsi.
3	L Hand	Rende muto il suono della parte della mano sinistra in modo che sia possibile eseguirla sulla tastiera per esercitarsi.
4	Both	Rende mute le parti di entrambe le mani in modo che sia possibile eseguirle sulla tastiera per esercitarsi.

## Controllo locale

Questo parametro può essere utilizzato quando si usa una sorgente sonora esterna per eseguire le note della tastiera digitale, per specificare che le note non devono essere suonate dalla tastiera digitale.

Per maggiori dettagli su come configurare questa impostazione, vedere "Funzioni del pulsante **FUNCTION** (23)" (pagina IT-43).

## Uscita accompagnamento

Questo parametro specifica se i dati dell'auto-accompagnamento devono essere inviati oppure no.

Per maggiori dettagli su come configurare questa impostazione, vedere "Funzioni del pulsante **FUNCTION** (23)" (pagina IT-43).

## Salvataggio e caricamento dei dati nella memoria della tastiera digitale

È possibile trasferire brani registrati e altri dati presenti nella memoria della tastiera digitale, ad un computer per il salvataggio. È possibile anche caricare alla tastiera digitale dati di file MIDI standard (SMF) e dati di auto-accompagnamento scaricati dal sito web CASIO, che ampliano notevolmente la banca di brani ed i pattern di auto-accompagnamento disponibili.

Per il trasferimento dei dati alla tastiera digitale e viceversa, si richiede la particolare applicazione software Data Manager.

## Tipi di dati supportati per il trasferimento dati

È possibile trasferire tra la tastiera digitale ed un computer i tipi di dati elencati di seguito.

Tipo di dati	Descrizione
Ritmi dell'utente (pagina IT-32)	Dati dell'auto-accompagnamento caricati da un computer
Brani dell'utente (pagina IT-21)	Dati di brani caricati da un computer (Non possono essere inviati dalla tastiera digitale ad un computer.)
Brani registrati (pagina IT-39)	Dati di brani registrati
Configurazioni di registrazione (pagina IT-37)	Impostazioni di configurazione di timbro e ritmo

## Download di Data Manager

1. **Visitare il sito CASIO WORLDWIDE al seguente URL.**  
<http://world.casio.com/>
2. **Al sito, selezionare un'area geografica o un paese.**
3. **Dopo l'accesso al sito dell'area, navigare alla scheda dei requisiti minimi di sistema del computer per Data Manager per questo prodotto.**
  - Si dovrebbe essere in grado di ritrovare un collegamento alle informazioni di Data Manager sulla pagina di introduzione del prodotto. Se non è possibile ritrovare tale collegamento, usare il modulo di ricerca del sito dell'area dove vi trovate per introdurre il nome del modello di questo prodotto e cercarlo.
  - Notare che il contenuto del sito è soggetto a cambiamenti senza preavviso.
4. **Controllare se il sistema del vostro computer soddisfa i requisiti minimi per Data Manager.**
5. **Eseguire il download di Data Manager e della sua guida dell'utilizzatore al vostro computer.**
6. **Seguire la procedura riportata nella guida dell'utilizzatore scaricata al punto 5, per installare e usare Data Manager.**
  - È possibile eseguire il download dei dati di accompagnamento dal sistema Internet Data Expansion di CASIO MUSIC SITE (<http://music.casio.com/>) e scaricarli nella memoria di questa tastiera digitale. Notare che non esistono dati di accompagnamento destinati specificatamente per questo modello, e quindi si devono usare i dati per altri modelli.

### NOTA

- Poiché i dati di accompagnamento sono destinati per altri modelli, si potrebbero riscontrare alcune anomalie quando si riproducono su questo modello.
- Per informazioni sui dati di accompagnamento compatibili tra i modelli, consultare la guida dell'utilizzatore di Data Manager di cui si può eseguire il download nel passo 5 della procedura riportata sopra.

## Collegamento ad un'apparecchiatura audio

Questa tastiera digitale può essere collegata allo stereo, amplificatore, oppure apparecchio di registrazione, riproduttore audio portatile o altro tipo di apparecchio, disponibile in commercio.

### Uscita delle note della tastiera da un'apparecchiatura audio

Per il collegamento si richiedono i cavi di connessione disponibili in commercio, da voi forniti.

- I cavi di connessione devono avere una spina stereo standard su un terminale, e una spina che corrisponde alla configurazione del dispositivo esterno sull'altro terminale.

### ! IMPORTANTE!

- **Spegnerne il dispositivo esterno quando si eseguono i collegamenti. Dopo aver eseguito il collegamento, abbassare i livelli del volume della tastiera digitale e del dispositivo esterno ogniqualvolta si spegne o si accende l'alimentazione.**
- **Dopo aver eseguito il collegamento, accendere la tastiera digitale e quindi il dispositivo esterno.**
- **Se le note della tastiera digitale suonano in modo distorto quando vengono emesse dall'apparecchiatura audio esterna, abbassare l'impostazione del volume della tastiera.**

Presse jack **PHONES/OUTPUT** della tastiera digitale

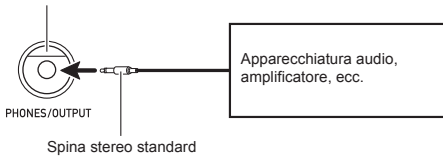

## Riproduzione di un dispositivo esterno dalla tastiera digitale

Per il collegamento si richiedono i cavi di connessione disponibili in commercio, da voi forniti.

- I cavi di connessione devono avere una spina stereo mini su un terminale, e una spina che corrisponde alla configurazione del dispositivo esterno sull'altro terminale.

### ! IMPORTANTE!

- **Spegnerne la tastiera digitale quando si eseguono i collegamenti. Dopo aver eseguito il collegamento, abbassare i livelli del volume della tastiera digitale e del dispositivo esterno ogniqualvolta si spegne o si accende l'alimentazione.**
- **Dopo aver eseguito il collegamento, accendere il dispositivo esterno e quindi la tastiera digitale.**
- **Se le note sono distorte quando vengono emesse dal dispositivo esterno, abbassare l'impostazione del volume del dispositivo esterno.**

Presse jack **AUDIO IN** della tastiera digitale

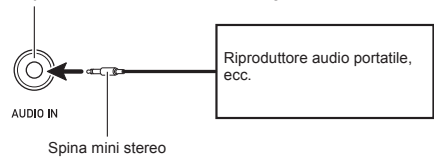



## Cancelazione centrale (taglio vocale)

Abilitando il taglio vocale si taglia (rende muta o minimizza) la componente vocale nel suono in ingresso dalla presa jack **AUDIO IN**. Notare che questa funzione annulla il suono nella posizione centrale dell'audio, che potrebbe (a seconda di come l'audio originale è stato mixato) finire per annullare qualcosa all'infuori della parte vocale. Come viene eseguito il taglio vocale dipende dal suono in ingresso.

Per informazioni sulle impostazioni di configurazione, vedere "Funzioni del pulsante **FUNCTION** (23)" (pagina IT-43).



## Risoluzione dei problemi

Sintomo	Remedio
<b>Accessori inclusi</b>	
Non è possibile ritrovare un certo componente che dovrebbe essere incluso.	Controllare attentamente all'interno di tutto il materiale di imballaggio.
<b>Requisiti di alimentazione</b>	
L'alimentazione non si accende.	<ul style="list-style-type: none"> <li>Controllare il trasformatore CA o accertarsi che le pile siano posizionate correttamente (pagina IT-8).</li> <li>Sostituire le pile con quelle nuove o collegare il trasformatore CA (pagina IT-8).</li> </ul>
Il display si illumina momentaneamente ma l'alimentazione non si accende quando si preme il pulsante <b>1</b>  (accensione).	Premere <b>1</b>  (accensione) fermamente e completamente per accendere l'alimentazione.
La tastiera digitale emette un suono forte dopodiché si spegne improvvisamente.	Sostituire le pile con quelle nuove o collegare il trasformatore CA (pagina IT-8).
La tastiera digitale si spegne improvvisamente dopo circa 30 minuti.	Ciò si verifica quando è attivata la funzione di spegnimento automatico (pagina IT-9).
<b>Display</b>	
Il display non visualizza nulla o sta lampeggiando.	Sostituire le pile con quelle nuove o collegare il trasformatore CA (pagina IT-8).
I tasti della tastiera sullo schermo o le note rimangono sul display.	È in corso una lezione progressiva e la tastiera digitale è in attesa della vostra esecuzione della nota successiva nel brano. Per interrompere ciò, annullare la lezione (pagina IT-23).
Il contenuto dello schermo è visibile solo direttamente da davanti.	Questo è dovuto alle limitazioni della produzione. Ciò non è indice di malfunzionamento.
<b>Audio</b>	
Non accade nulla quando si preme un qualsiasi tasto della tastiera.	<ul style="list-style-type: none"> <li>Regolare l'impostazione del volume (pagina IT-9).</li> <li>Controllare se qualche apparecchio è collegato alla presa jack <b>43</b> sul retro della tastiera digitale.</li> <li>Spegnere l'alimentazione e quindi riaccenderla per inizializzare tutte le impostazioni della tastiera (pagina IT-9).</li> </ul>
Non accade nulla oppure le note non vengono riprodotte normalmente quando si eseguono sul lato sinistro della tastiera.	Premere <b>9</b> per disabilitare l'introduzione degli accordi nell'area della tastiera per l'accompagnamento (pagina IT-27).
Non accade nulla quando si avvia un auto-accompagnamento.	<ul style="list-style-type: none"> <li>Con i ritmi da 186 a 195, non verrà emesso nessun suono finché non si esegue un accordo sulla tastiera. Provare ad eseguire un accordo (pagina IT-27).</li> <li>Controllare e regolare l'impostazione del volume dell'accompagnamento (pagina IT-32).</li> <li>Se non c'è nessun ritmo dell'utente salvato in memoria, l'auto-accompagnamento non si avvierà quando si preme <b>8</b> mentre è selezionato un ritmo nella gamma da 196 a 205 (pagina IT-27).</li> <li>Spegnere l'alimentazione e quindi riaccenderla per inizializzare tutte le impostazioni della tastiera digitale (pagina IT-9).</li> </ul>
Non accade nulla quando si avvia la riproduzione di un brano incorporato.	<ul style="list-style-type: none"> <li>Si richiede un breve tempo dopo aver premuto il pulsante, finché inizia la riproduzione del brano. Attendere per un momento l'avvio del brano.</li> <li>Controllare e regolare il volume del brano (pagina IT-21).</li> <li>Se non c'è nessun brano dell'utente salvato in memoria, la riproduzione del brano non si avvierà quando si preme <b>8</b> mentre è selezionato un brano nella gamma da 161 a 176 (pagina IT-21).</li> <li>Spegnere l'alimentazione e quindi riaccenderla per inizializzare tutte le impostazioni della tastiera digitale (pagina IT-9).</li> </ul>

Sintomo	Rimedio
Il metronomo non suona.	<ul style="list-style-type: none"> <li>Controllare e regolare l'impostazione di volume del metronomo (pagina IT-32).</li> <li>Spegnere l'alimentazione e quindi riaccenderla per inizializzare tutte le impostazioni della tastiera digitale (pagina IT-9).</li> </ul>
Le note continuano a suonare, senza arrestarsi.	<ul style="list-style-type: none"> <li>Spegnere l'alimentazione e quindi riaccenderla per inizializzare tutte le impostazioni della tastiera digitale (pagina IT-9).</li> <li>Sostituire le pile con quelle nuove o collegare il trasformatore CA (pagina IT-8).</li> </ul>
Alcune note vengono tagliate via mentre sono in esecuzione.	Le note vengono tagliate via ogniqualvolta il numero delle note suonate eccede il valore di polifonia massimo di 48 (24 per alcuni timbri). Questo non è indice di malfunzionamento.
È stata cambiata l'impostazione del volume o del timbro.	<ul style="list-style-type: none"> <li>Regolare l'impostazione del volume (pagina IT-9) e l'impostazione dell'equalizzatore (pagina IT-16).</li> <li>Spegnere l'alimentazione e quindi riaccenderla per inizializzare tutte le impostazioni della tastiera digitale (pagina IT-9).</li> <li>Sostituire le pile con quelle nuove o collegare il trasformatore CA (pagina IT-8).</li> </ul>
Il volume dell'uscita non cambia anche cambiando il tocco sulla tastiera.	<ul style="list-style-type: none"> <li>Cambiare l'impostazione della risposta al tocco (pagina IT-10).</li> <li>Spegnere l'alimentazione e quindi riaccenderla per inizializzare tutte le impostazioni della tastiera digitale (pagina IT-9).</li> </ul>
In certe gamme della tastiera, il volume e la qualità del suono del timbro sono leggermente differenti da quelli delle altre gamme della tastiera.	Questo è dovuto alle limitazioni della produzione. Ciò non è indice di malfunzionamento.
Con alcuni timbri, le ottave non cambiano ai bordi estremi della tastiera.	Questo è dovuto alle limitazioni della produzione. Ciò non è indice di malfunzionamento.
Il pitch delle note non corrisponde ad altri strumenti di accompagnamento o suona in modo insolito quando si esegue per un tempo prolungato con gli altri strumenti.	<ul style="list-style-type: none"> <li>Controllare e regolare la trasposizione (pagina IT-17) e le impostazioni di intonazione (pagina IT-17).</li> <li>Spegnere l'alimentazione e quindi riaccenderla per inizializzare tutte le impostazioni della tastiera digitale (pagina IT-9).</li> </ul>
Il reverbero delle note sembra che cambi improvvisamente.	<ul style="list-style-type: none"> <li>Controllare e regolare l'impostazione del reverbero (pagina IT-15).</li> <li>Spegnere l'alimentazione e quindi riaccenderla per inizializzare tutte le impostazioni della tastiera digitale (pagina IT-9).</li> </ul>
<b>Operazione</b>	
Quando si esegue un'operazione di salto in avanti o indietro, l'operazione di salto sposta misure multiple del brano invece di una sola singola misura.	Mentre la riproduzione del brano è interrotta o una lezione progressiva è in corso, le operazioni di salto in avanti e indietro vengono eseguite in unità di frasi (pagina IT-19).
Il timbro, il ritmo, e le altre impostazioni ritornano alle loro predisposizioni iniziali di default ogniqualvolta si accende la tastiera digitale.	Sebbene le impostazioni della tastiera digitale si azzerino quando la si spegne (pagina IT-9), è possibile salvarle alla memoria di registrazione per richiamarle istantaneamente ogniqualvolta sia necessario (pagina IT-37).
<b>Collegamento al computer</b>	
Non è possibile scambiare i dati tra la tastiera digitale ed un computer.	<ul style="list-style-type: none"> <li>Controllare per assicurarsi che il cavo USB sia collegato alla tastiera digitale e al computer, e che il dispositivo sia selezionato correttamente con le impostazioni del software per la musica sul vostro computer (pagina IT-53).</li> <li>Spegnere la tastiera digitale e quindi chiudere il software per la musica sul vostro computer. Successivamente, riaccendere la tastiera digitale e quindi riavviare il software per la musica sul vostro computer.</li> </ul>

## Indicatori di errore

Display	Causa	Rimedio
Err Limit	Si sta tentando di registrare più di 999 misure.	Eseguire le vostre registrazioni fino a 999 misure di lunghezza.
Err Mem Full	Si sta tentando una registrazione che supera il limite consentito per brano.	Mantenere le registrazioni del brano entro il limite consentito per brano.
Err DataFull	Si sta tentando di registrare più di cinque brani.	Cancellare qualcuno dei brani in memoria.
Err No Media	<ol style="list-style-type: none"> <li>1. L'unità flash USB non è connessa alla porta per unità flash USB della tastiera digitale.</li> <li>2. L'unità flash USB è stata rimossa mentre era in corso qualche operazione.</li> <li>3. L'unità flash USB è protetta da scrittura.</li> <li>4. L'unità flash USB ha un software antivirus.</li> </ol>	<ol style="list-style-type: none"> <li>1. Inserire correttamente l'unità flash USB nella porta per unità flash USB.</li> <li>2. Non rimuovere l'unità flash USB mentre è in corso qualsiasi operazione.</li> <li>3. Sproteggere l'unità flash USB.</li> <li>4. Usare un'unità flash USB che non ha software antivirus.</li> </ol>
Err No File	Non c'è nessun file caricabile o file riproducibile nella cartella "MUSICDAT".	Spostare il file che si desidera caricare o riprodurre nella posizione appropriata (pagina IT-50) nella cartella "MUSICDAT".
Err No Data	Si sta tentando di salvare i dati dell'utente mentre non c'è nessun dato da salvare.	Selezionare un elemento di dati dell'utente per il quale ci siano dati da salvare.
Err ReadOnly	Si sta tentando di usare un file di sola lettura con lo stesso nome che è già memorizzato sull'unità flash USB.	<ul style="list-style-type: none"> <li>• Cambiare il nome e quindi salvare i nuovi dati.</li> <li>• Rimuovere l'attribuzione di sola lettura dal file esistente sull'unità flash USB e sovrascriverlo con i nuovi dati.</li> <li>• Usare un'unità flash USB differente.</li> </ul>
Err MediaFull	Non c'è sufficiente spazio disponibile sull'unità flash USB.	Cancellare alcuni dei file sull'unità flash USB per fare spazio per i nuovi dati (pagina IT-51), oppure usare un'unità flash USB differente.
Err ManyFile	Sono presenti troppi file sull'unità flash USB.	Cancellare alcuni dei file sull'unità flash USB per fare spazio per i nuovi dati.
Err NotSMF01	Si sta tentando di riprodurre dati di brani in SMF formato 2.	Questa tastiera digitale supporta la riproduzione solo di SMF formato 0 o formato 1.
Err Large Sz	<ol style="list-style-type: none"> <li>1. I file SMF sull'unità flash USB non possono essere riprodotti poiché essi sono troppo grandi.</li> <li>2. I dati che si sta tentando di importare non possono essere importati poiché essi sono troppo grandi.</li> </ol>	<ol style="list-style-type: none"> <li>1. La tastiera digitale supporta la riproduzione di file SMF fino a 320 KB.</li> <li>2. La tastiera supporta l'importazione dei dati (per elemento) fino alla dimensione massima mostrata di seguito. Ritmi: Circa 64 KB</li> </ol>
Err WrongDat	<ol style="list-style-type: none"> <li>1. I dati sull'unità flash USB sono corrotti.</li> <li>2. L'unità flash USB contiene dati che non sono supportati da questa tastiera digitale.</li> </ol>	—
Err Format	<ol style="list-style-type: none"> <li>1. Il formato dell'unità flash USB non è compatibile con questa tastiera digitale.</li> <li>2. L'unità flash USB è corrotta.</li> </ol>	<ol style="list-style-type: none"> <li>1. Formattare l'unità flash USB sulla tastiera digitale.</li> <li>2. Usare un'unità flash USB differente.</li> </ol>

## Caratteristiche tecniche

<b>Modello</b>	CT-X800
<b>Tastiera</b>	61 tasti di dimensioni standard
Risposta al tocco	3 tipi, disattivato
<b>Pollfonia massima</b>	48 note (24 per determinati timbri)
<b>Timbri</b>	
Timbri incorporati	600
Funzioni	Sovrapposizione, suddivisione, pulsante piano/organo
<b>Reverbero</b>	Da 1 a 20, disattivato
<b>Chorus</b>	Da 1 a 10, timbro
<b>Metronomo</b>	
Battute per misura	Da 0 a 9
Gamma del tempo	Da 20 a 255
<b>Banca di brani</b>	
Brano dimostrativo	1
Brani incorporati	160
Brani dell'utente	10* <sup>1</sup>
Brani registrati dall'utente	6 (Vedere "Registratore" sotto.)* <sup>1</sup>
<b>Lezione progressiva</b>	
Lezioni	3 (Ascoltare, osservare, ricordare), modo facile
Parte di lezione	L (Sinistra), R (Destra), LR (Sinistra e destra)
Funzioni	Ripetizione, guida vocale alla diteggiatura, guida delle note, valutazione dell'esecuzione
<b>Auto-accompagnamento</b>	
Ritmi incorporati	195
Ritmi dell'utente	10* <sup>2</sup>
<b>Funzione di libro di accordi</b>	Guida per gli accordi
<b>Registrazione</b>	32 (4 setup × 8 banchi)
<b>Registratore</b>	Registrazione in tempo reale, riproduzione
Esecuzione con la tastiera	5 brani, 6 tracce
Esecuzione insieme ad un brano incorporato	1 brano (L, R, LR)
Capacità della memoria	Circa 40.000 note (1 brano)
<b>Altre funzioni</b>	
Trasposizione	±1 ottava (da -12 a +12 semitoni)
Spostamento di ottava	Upper 1/Upper 2/Lower, ±3 ottave
Intonazione	A4 = da 415,5 a 465,9 Hz (Default iniziale: 440,0 Hz)
Scale preimpostate	17
Preregolazioni musicali	310
Preselezione "One-Touch"	195
Auto-harmonize	12 tipi
Arpeggiatore	100 tipi
<b>MIDI</b>	Ricevimento multitimbro a 16 canali, standard GM livello 1
<b>Funzione delle informazioni musicali</b>	Numeri e nomi di timbro, ritmo e banca di brani, notifica di pentagramma, diteggiatura, funzionamento del pedale, tempo, numero misura e battuta, nome di accordo, ecc.
<b>Rotella di pitch bend</b>	Gamma di variazione del pitch da 0 a 24 semitoni
<b>Unità flash USB</b>	Riproduzione diretta SMF, memorizzazione dati, caricamento dati, cancellazione dati, formattazione unità flash USB

<b>Ingressi/Uscite</b>	
Porta per unità flash USB	Tipo A
Porta USB	Tipo B
Prese jack PEDAL	Presse jack standard (6,3 mm): sustain, sostenuto, sordina, ritmo
Presse jack PHONES/OUTPUT	Presse jack stereo standard (6,3 mm) Impedenza di uscita: 167 $\Omega$ , tensione in uscita: 4,5 V (RMS) massimo
Presse jack di ingresso audio	Presse jack mini stereo (3,5 mm) Impedenza di ingresso: 10 k $\Omega$ , sensibilità di ingresso: 200 mV
<b>Presse di alimentazione</b>	DC 9,5 V
<b>Alimentazione</b>	2 modi
Pile	6 pile alcaline formato AA
Durata delle pile	Circa 3 ore di funzionamento continuo con pile alcaline
Trasformatore CA	AD-E95100L
Spegnimento automatico	Circa 30 minuti dopo l'ultima operazione; Può essere disabilitato.
<b>Diffusori</b>	12 cm $\times$ 2 (Uscita: 2,5 W + 2,5 W)
<b>Consumo</b>	9,5 V --- 7,5 W
<b>Dimensioni</b>	94,8 $\times$ 35,0 $\times$ 10,9 cm
<b>Peso</b>	Circa 4,4 kg (senza le pile)

\*1 Capacità massima per brano: Circa 320 kilobyte

\*2 Capacità massima per ritmo: Circa 64 kilobyte

(1 kilobyte = 1.024 byte)

- Il design e le caratteristiche tecniche sono soggetti a modifiche senza preavviso.

## Avvertenze per l'uso

Assicurarsi di leggere ed osservare le seguenti avvertenze per l'uso.

### ■ Collocazione

Evitare le seguenti collocazioni per questo prodotto.

- Luoghi esposti alla luce solare diretta e ad elevata umidità
- Luoghi soggetti a temperature estremamente basse o alte
- Vicino ad una radio, televisore, videoregistratore o sintonizzatore

Gli apparecchi riportati sopra non causeranno problemi di malfunzionamento di questo prodotto, tuttavia il prodotto può causare interferenze audio o video ad un apparecchio posto nelle vicinanze.

### ■ Manutenzione dell'utente

- Non usare mai benzina, alcool, solventi o altre sostanze chimiche per pulire il prodotto.
- Per pulire il prodotto o la sua tastiera, strofinare con un panno morbido inumidito in una soluzione debole di acqua e detergente neutro. Strizzare bene il panno per eliminare tutto il liquido in eccesso prima di passarlo sul prodotto.

### ■ Accessori in dotazione e opzionali

Usare esclusivamente gli accessori che sono specificati per l'uso con questo prodotto. L'uso di accessori non autorizzati comporta il rischio di incendio, scossa elettrica e lesioni fisiche.

### ■ Linee di saldatura

Le linee potrebbero essere visibili all'esterno del prodotto. Sono presenti "linee di saldatura" risultanti dal processo di formatura plastica. Esse non sono delle incrinature o graffi.

### ■ Uso rispettoso dello strumento musicale

Fare sempre attenzione alle altre persone intorno a voi ogniqualvolta si usa questo prodotto. Prestare attenzione specialmente quando si suona a tarda notte per mantenere il volume ai livelli che non disturbino le altre persone. Le altre misure che si possono adottare quando si suona a tarda notte, sono quelle di chiudere la finestra e l'uso delle cuffie.

# Appendice/Приложение

## Lista dei timbri/Список композиций

### Banca di brani/БАНК КОМПОЗИЦИЙ

No./№	Titolo/Название
<b>WORLD (CATEGORY : 01)</b>	
001	TWINKLE TWINKLE LITTLE STAR
002	LIGHTLY ROW
003	LONG LONG AGO
004	ON TOP OF OLD SMOKEY
005	SAKURA SAKURA
006	WHEN THE SAINTS GO MARCHING IN
007	AMAZING GRACE
008	AULD LANG SYNE
009	COME BIRDS
010	DID YOU EVER SEE A LASSIE?
011	MICHAEL ROW THE BOAT ASHORE
012	DANNY BOY
013	MY BONNIE
014	HOME SWEET HOME
015	AURA LEE
016	HOME ON THE RANGE
017	ALOHA OE
018	SANTA LUCIA
019	FURUSATO
020	GREENSLEEVES
021	JOSHUA FOUGHT THE BATTLE OF JERICHO
022	THE MUFFIN MAN
023	LONDON BRIDGE
024	UNDER THE SPREADING CHESTNUT TREE
025	SIPPIN' CIDER THROUGH A STRAW
026	GRANDFATHER'S CLOCK
027	ANNIE LAURIE
028	BEAUTIFUL DREAMER
029	IF YOU'RE HAPPY AND YOU KNOW IT, CLAP YOUR HANDS
030	MY DARLING CLEMENTINE
031	LITTLE BROWN JUG
032	HOUSE OF THE RISING SUN
033	SHE WORE A YELLOW RIBBON
034	YANKEE DOODLE
035	MY OLD KENTUCKY HOME
036	SZLA DZIEWECZKA
037	TROIKA
038	WALTZING MATILDA
039	ON THE BRIDGE OF AVIGNON
040	I'VE BEEN WORKING ON THE RAILROAD
041	OH! SUSANNA
042	CAMPTOWN RACES
043	JEANNIE WITH THE LIGHT BROWN HAIR
044	TURKEY IN THE STRAW
045	JAMAICA FAREWELL
<b>EVENT (CATEGORY : 02)</b>	
046	SILENT NIGHT
047	WE WISH YOU A MERRY CHRISTMAS
048	JINGLE BELLS
049	JOY TO THE WORLD
050	O CHRISTMAS TREE
<b>PIANO/CLASSICS (CATEGORY : 03)</b>	
051	MARY HAD A LITTLE LAMB
052	LE CYGNE FROM "LE CARNAVAL DES ANIMAUX"
053	JE TE VEUX
054	SONATA op.13 "PATHÉTIQUE" 2nd Mov.
055	HEIDENRÖSLEIN
056	AIR FROM "SUITE no.3"
057	SPRING FROM "THE FOUR SEASONS"

No./№	Titolo/Название
058	HABANERA FROM "CARMEN"
059	BRINDISI FROM "LA TRAVIATA"
060	HUNGARIAN DANCES no.5
061	MINUET IN G MAJOR
062	MUSETTE IN D MAJOR
063	ECOSSAISE IN G MAJOR
064	GAVOTTE (GOSSEC)
065	ARABESQUE (BURGMÜLLER)
066	CHOPSTICKS
067	DECK THE HALL
068	ODE TO JOY
069	AVE MARIA (GOUNOD)
070	SONATINA op.36 no.1 1st Mov.
071	PRELUDE op.28 no.7 (CHOPIN)
072	RÉVERIE
073	GYMNOPÉDIES no.1
074	GOING HOME FROM "FROM THE NEW WORLD"
075	BRIDAL MARCH FROM "LOHENGRIN"
076	FÜR ELISE
077	TURKISH MARCH (MOZART)
078	SONATA op.27 no.2 "MOONLIGHT" 1st Mov.
079	ÉTUDE op.10 no.3 "CHANSON DE L'ADIEU"
080	THE ENTERTAINER
081	WEDDING MARCH FROM "MIDSUMMER NIGHT'S DREAM"
082	AMERICAN PATROL
083	FRÖHLICHER LANDMANN
084	LA VIOLETTE
085	SPINNERLIED
086	LA CHEVALERESQUE
087	SONATINE op.20 no.1 1st Mov.
088	SONATA K.545 1st Mov.
089	LA PRIÈRE D'UNE VIERGE
090	VALSE op.64 no.1 "PETIT CHIEN"
091	LIEBESTRÄUME no.3
092	GAVOTTE FROM "FRANZÖSISCHE SUITE V"
093	JESUS BLEIBET MEINE FREUDE
094	CANON (PACHELBEL)
095	SERENADE FROM "EINE KLEINE NACHTMUSIK"
096	MARCH FROM "THE NUTCRACKER"
097	CHANSON DU TOREADOR FROM "CARMEN"
098	LARGO (HÄNDEL)
099	INNOCENCE
100	PROMENADE FROM "TABLEAUX D'UNE EXPOSITION"
101	INVENTIONEN no.1
102	PRÆLUDIUM no.1 (J.S.BACH)
103	DOLLY'S DREAMING AND AWAKENING
104	LA FILLE AUX CHEVEUX DE LIN
105	HUMORESKE (DVOŘÁK)
106	TRÄUMEREI
107	NOCTURNE op.9 no.2 (CHOPIN)
108	ARABESQUE no.1 (DEBUSSY)
109	MAPLE LEAF RAG
110	MELODY IN F
<b>EXERCISE (CATEGORY : 04)</b>	
111 - 160	EXERCISE 1 - 50
<b>USER SONGS (CATEGORY : 05)</b>	
161 - 170	USER SONG 1 - 10
<b>USER RECORDS (CATEGORY : 06)</b>	
171 - 176	USER RECORD 1 - 6







Tasto/ Клавиша	No. nota/ Номер ноты	DRUMS SET NAME											
		ELECTRONIC SET	DRUM MACHINE SET 1	DRUM MACHINE SET 2	DRUM MACHINE SET 3	JAZZ SET	BRUSH SET	ORCHESTRA SET	LATIN SET 1				
C-1	0												Timbal Slap
D-1	1												Timbal Open
E-1	2												Timbal Bass
F-1	3												Surdo Body
G-1	4												Surdo Muff
A-1	5												Surdo Close
B-1	6												Surdo Hand 1
C0	7												Surdo Hand 2
D0	8												Surdo Hand 3
E0	9												Surdo Hand Off
F0	10												Surdo Open 1
G0	11												Surdo Open 2
A0	12												Surdo Rim
B0	13												
C1	14												
D1	15												
E1	16												
F1	17												
G1	18												
A1	19												
B1	20												
C2	21												
D2	22												
E2	23												
F2	24												
G2	25												
A2	26												
B2	27												
C3	28												
D3	29												
E3	30												
F3	31												
G3	32												
A3	33												
B3	34												
C4	35												
D4	36												
E4	37												
F4	38												
G4	39												
A4	40												
B4	41												
C5	42												
D5	43												
E5	44												
F5	45												
G5	46												
A5	47												
B5	48												
C6	49												
D6	50												
E6	51												
F6	52												
G6	53												
A6	54												
B6	55												
C7	56												
D7	57												
E7	58												
F7	59												
G7	60												
A7	61												
B7	62												
C8	63												
D8	64												
E8	65												
F8	66												
G8	67												
A8	68												
B8	69												
C9	70												
D9	71												
E9	72												
F9	73												
G9	74												
A9	75												
B9	76												
C0	77												
D0	78												
E0	79												
F0	80												
G0	81												
A0	82												
B0	83												
C1	84												
D1	85												
E1	86												
F1	87												
G1	88												
A1	89												
B1	90												
C2	91												
D2	92												
E2	93												
F2	94												
G2	95												
A2	96												
B2	97												
C3	98												
D3	99												
E3	100												
F3	101												
G3	102												
A3	103												
B3	104												
C4	105												
D4	106												
E4	107												
F4	108												
G4	109												
A4	110												
B4	111												
C5	112												
D5	113												
E5	114												
F5	115												
G5	116												
A5	117												
B5	118												
C6	119												
D6	120												
E6	121												
F6	122												
G6	123												
A6	124												
B6	125												
C7	126												
D7	127												
E7													
F7													
G7													
A7													
B7													
C8													
D8													
E8													
F8													
G8													
A8													
B8													
C9													
D9													
E9													
F9													
G9													

- “←” indica che un tasto è assegnato agli stessi timbri come per STANDARD SET 1.
- Стрелка (←) означает тот же звук, что и в стандартном наборе «STANDARD SET 1».



























Tasto/ Клавиша	No. nota/ Номер ноты	DRUMS SET NAME			
		SNARE SET 2	KICK SET	CYMBAL SET	TOM SET
C-1	0				
C-1	1				
D-1	2				
E-1	3				
F-1	4				
F-1	5				
G-1	6				
A-1	7				
A-1	8				
B-1	9				
B-1	10				
C0	11				
C0	12				
C0	13				
D0	14				
E0	15				
E0	16				
F0	17				
F0	18				
G0	19				
A0	20				
A0	21				
B0	22				
B0	23				
C1	24				
C1	25				
D1	26				
E1	27				
E1	28				
F1	29				
F1	30				
G1	31				
A1	32				
A1	33				
B1	34				
B1	35				
C2	36	4inch Shot L edge	Standard1 Kick 2	Standard1 Closed Hi-Hat	Standard1 Low Tom 2
C2	37	4inch Close Rim	Standard1 Kick 1	Standard1 Pedal Hi-Hat	Standard1 Low Tom 1
D2	38	4inch Shot L	Standard2 Kick 2	Standard1 Open Hi-Hat	Standard1 Mid Tom 2
E2	39	4inch Close Rim Edge	Standard2 Kick 1	Standard1 Crash Cymbal 1	Standard1 Mid Tom 1
F2	40	4inch Shot R	Standard3 Kick 2	Standard1 Ride Cymbal 1	Standard1 High Tom 2
F2	41	4inch Flam	Standard3 Kick 1	Standard1 Chinese Cymbal 1	Standard1 High Tom 1
G2	42	4inch Ghost	Standard4 Kick 2	Standard1 Ride Bell	Standard2 Low Tom 2
A2	43	4inch Snappie Off	Standard4 Kick 1	Standard1 Splash Cymbal	Standard2 Low Tom 1
A2	44	4inch Snappie Off Edge	Standard5 Kick 2	Standard1 Crash Cymbal 2	Standard2 Mid Tom 2
B2	45	4inch Roll	Standard5 Kick 1	Standard1 Ride Cymbal 2	Standard2 Mid Tom 1
B2	46	4inch Roll Cres.	Dance1 Kick 1	Standard2 Closed Hi-Hat	Standard2 High Tom 2
A2	47	4inch Shot L	Dance1 Kick 2	Standard2 Pedal Hi-Hat	Standard2 High Tom 1
C3	48	5inch Shot L Edge	Dance1 Kick 3	Standard2 Open Hi-Hat	Standard2 Low Tom 2
C3	49	5inch Close Rim	Dance1 Kick 4	Standard2 Crash Cymbal 1	Standard2 Low Tom 1
D3	50	5inch Shot R	Dance1 Kick 5	Standard2 Ride Cymbal 1	Standard3 Mid Tom 2
E3	51	5inch Close Rim Edge	DM2 Kick 1 Rev.	Standard2 Chinese Cymbal	Standard3 Mid Tom 1
E3	52	5inch Shot R	DM2 Kick 2	Standard2 Ride Bell	Standard3 High Tom 2
F3	53	5inch Flam	DM2 Kick 1	Standard2 Splash Cymbal	Standard3 High Tom 1
F3	54	5inch Ghost	DM1 Kick 2	Standard2 Crash Cymbal 2	Dance4 Low Tom 2
G3	55	5inch Snappie Off	DM1 Kick 1	Standard2 Ride Cymbal 2	Dance4 Low Tom 1
A3	56	5inch Snappie Off Edge	DM1 Kick 3	Standard3 Closed Hi-Hat	Dance4 Mid Tom 2
A3	57	5inch Roll	Hip-Hop Kick 3	Standard3 Pedal Hi-Hat	Dance4 Mid Tom 1
B3	58	5inch Roll Cres.	Dance4 Kick 2	Standard3 Open Hi-Hat	Dance4 High Tom 2
C4	59	5inch Shot L Edge	Dance4 Kick 1	Standard3 Crash Cymbal	Dance4 High Tom 1
C4	60	5inch Shot L	Dance4 Kick 4	Standard3 Ride Cymbal 1	DM3 Low Tom 2
D4	61	5inch Close Rim	Dance4 Kick 3	Standard3 Chinese Cymbal	DM3 Low Tom 1
E4	62	5inch Shot R	Dance4 Kick 5	Standard3 Ride Bell	DM3 Mid Tom 2
E4	63	5inch Close Rim Edge	Dance4 Kick 2	Standard3 Splash Cymbal	DM3 Mid Tom 1
F4	64	5inch Shot R	DM3 Kick 2	Standard3 Crash Cymbal 2	DM3 High Tom 2
F4	65	5inch Flam	DM3 Kick 1	Standard3 Ride Cymbal 2	DM3 High Tom 1
G4	66	5inch Ghost	DM3 Kick 4	Standard3 Closed Hi-Hat	DM3 Low Tom 4
G4	67	5inch Snappie Off	DM3 Kick 3	Standard3 Pedal Hi-Hat	DM3 Low Tom 3
A4	68	5inch Snappie Off Edge	Dance5 Kick 2	Standard3 Open Hi-Hat	DM3 Mid Tom 4
A4	69	5inch Roll	Dance5 Kick 1	Standard3 Closed Hi-Hat	DM3 Mid Tom 3
B4	70	5inch Roll Cres.	Dance5 Kick 3	Standard3 Pedal Hi-Hat	DM3 High Tom 4
C5	71	Orch. Shot	Dance5 Kick 2	Standard3 Open Hi-Hat	DM3 High Tom 3
C5	72	Orch. Roll Cres.	Dance5 Kick 1	Reverse Cymbal Gate	Room Low Tom 2
D5	73	Orch. Roll	Techno Kick 2	Techno Cymbal	Room Low Tom 1
E5	74	Orch. Roll	Trance Kick 1	Dance4 Open Hi-Hat Rev.	Room Mid Tom 1
F5	75	Brush2 Press-Tap L	Hip-Hop Kick 2	Dance4 Closed Hi-Hat 1	Room Mid Tom 2
F5	76	Brush2 Tap L	Hip-Hop Kick 1	Dance4 Closed Hi-Hat 2	Room High Tom 2
G5	77	Brush2 Tap R	Room Kick 2	Dance4 Open Hi-Hat 1	Room High Tom 1
A5	78	Brush2 Press Tap R	Room Kick 1	Dance4 Closed Hi-Hat 3	Elec. Low Tom 2
A5	79	Brush2 Rubbing Short	Power Kick 2	Dance4 Closed Hi-Hat 4	Elec. Low Tom 1
B5	80	Brush2 Rubbing Long	Power Kick 1	Dance4 Open Hi-Hat 2	Elec. Mid Tom 2
B5	81	Brush2 Hi-Rubbing Short	Rock Kick 2	Dance4 Closed Hi-Hat 5	Elec. Mid Tom 1
C6	82	Brush2 Var 1	Rock Kick 1	Dance4 Closed Hi-Hat 6	Elec. High Tom 2
C6	83	Brush2 Var 2	Elec. Kick 2	Dance4 Open Hi-Hat 2	Elec. High Tom 1
D6	84	Brush2 Var 1	Elec. Kick 1	DM5 Closed Hi-Hat 1	Standard5 Low Tom 2
E6	85	Brush2 Var 2	Jazz Kick 2	DM5 Closed Hi-Hat 2	Standard5 Low Tom 1
E6	86	Brush Kick	Jazz Kick 1	DM3 Open Hi-Hat 1	Standard5 Mid Tom 2
F6	87			DM3 Crash Cymbal 1	Standard5 Mid Tom 1
F6	88			DM3 Ride Cymbal 1	Standard5 High Tom 2
G6	89			DM3 Closed Hi-Hat 3	Standard5 High Tom 1
A6	90			DM3 Open Hi-Hat 2	Room Low Tom 2
A6	91			DM3 Crash Cymbal 2	Room Low Tom 1
B6	92			DM3 Ride Cymbal 2	Room Mid Tom 2
B6	93			DM5 Closed Hi-Hat	Room Mid Tom 1
C7	94			Dance5 Open Hi-Hat 1	Room High Tom 2
C7	95			Dance5 Open Hi-Hat 2	Room High Tom 1
D7	96				
E7	97			Dance6 Open Hi-Hat 1	DM1 Low Tom 2
F7	98			Dance6 Open Hi-Hat 2	DM1 Low Tom 1
F7	99			Dance6 Closed Hi-Hat 1	DM1 Mid Tom 2
G7	100			Dance6 Crash 2	DM1 Mid Tom 1
A7	101			Dance6 Filter Hi-Hat L	DM1 High Tom 2
A7	102			Dance6 Filter Hi-Hat R	DM1 High Tom 1
B7	103			Dance6 Closed Hi-Hat 2	DM2 Low Tom 2
C7	104			Dance6 Closed Hi-Hat 3	DM2 Low Tom 1
D7	105			Dance6 Open Hi-Hat 3	DM2 Mid Tom 2
E7	106			Dance6 Closed Hi-Hat 4	DM2 Mid Tom 1
F7	107			Dance6 Noise Hi-Hat	DM2 High Tom 2
G7	108			Trance Closed Hi-Hat	DM2 High Tom 1
A7	109			Trance Open Hi-Hat 1	
B7	110			Trance Open Hi-Hat 2	
C8	111			Hip-Hop Closed Hi-Hat	
D8	112			Hip-Hop Pedal Hi-Hat	
E8	113			Hip-Hop Open Hi-Hat	
F8	114			Room Closed Hi-Hat	
G8	115			Room Pedal Hi-Hat	
A8	116			Room Open Hi-Hat	
B8	117				
C9	118				
D9	119				
E9	120				
F9	121				
G9	122				
A9	123				
B9	124				
C9	125				
D9	126				
E9	127				

- “←” indica che un tasto è assegnato agli stessi timbri come per STANDARD SET 1.
- Стрелка (←) означает тот же звук, что и в стандартном наборе «STANDARD SET 1».

## Guida alla diteggiatura/ Указатель способов взятия аккордов

### Accordi FINGERED 1, FINGERED 2/ Аккорды «FINGERED 1», «FINGERED 2»

C	
Cm	
Cdim	
Caug *3	
C <sub>b</sub> 5	
Csus4 *3	
Csus2 *3	
C7	
Cm7 *3	
CM7	
CmM7	
Cdim7 *3	
CdimM7	
C7 <sub>b</sub> 5 *3	
Cm7 <sub>b</sub> 5 *3	
CM7 <sub>b</sub> 5	
Caug7	
CaugM7	
C7sus4	
C6 *1 *3	
Cm6 *2 *3	

Cadd9	
Cmadd9	
C69 *3	
Cm69 *3	

\*1 Con FINGERED 2, interpretato come Am7.

\*2 Con FINGERED 2, interpretato come Am7<sup>b5</sup>.

\*3 In alcuni casi la forma invertita non è supportata.

\*1. В режиме «FINGERED 2» трактуется как Am7.

\*2. В режиме «FINGERED 2» трактуется как Am7<sup>b5</sup>.

\*3. Обращения в некоторых случаях не распознаются.

### FINGERED ON BASS, FULL RANGE CHORD/ FINGERED ON BASS, FULL RANGE CHORD

In aggiunta agli accordi che possono essere diteggiati con FINGERED 1 e FINGERED 2, anche gli accordi seguenti vengono riconosciuti.

В дополнение к аккордам, берущимся в режимах «FINGERED 1» и «FINGERED 2», распознаются также следующие аккорды.

C <sup>#</sup>	D	F	F <sup>#</sup>	G	A <sup>b</sup>	A	B <sup>b</sup>	C <sup>#m</sup>	Dm	Fm
C	C	C	C	C	C	C	C	C	C	C
F <sup>#m</sup>	Gm	A <sup>m</sup>	Am	B <sup>m</sup>	Bm	C <sup>#dim</sup>	Ddim			
C	C	C	C	C	C	C	C			
Fdim	F <sup>#dim</sup>	Gdim	A <sup>dim</sup>	Adim	Bdim	F7	A <sup>b</sup> 7			
C	C	C	C	C	C	C	C			
Fm7	FM7	A <sup>b</sup> M7	F <sup>#m</sup> 7 <sup>b5</sup>	Gm7	G7	A <sup>b</sup> add9				
C	C	C	C	C	C	C	C			

#### NOTA

- Con FINGERED ON BASS, la nota più bassa diteggiata viene interpretata come la nota di base. Le forme invertite non sono supportate.
- Con FULL RANGE CHORD, quando la nota più bassa diteggiata è ad una certa distanza dalla nota vicina, l'accordo viene interpretato come un accordo frazionario.
- Differentemente da FINGERED 1, 2, e FINGERED ON BASS, FULL RANGE CHORD richiede la pressione di almeno tre tasti per formare un accordo.

#### ПРИМЕЧАНИЕ

- В режиме «FINGERED ON BASS» нижняя из взятых нот трактуется как основная. Обращения не распознаются.
- Если в режиме «FULL RANGE CHORD» нижняя нота несколько отстоит от соседней, аккорд трактуется как аккорд с самостоятельным басом.
- В отличие от режимов «FINGERED 1», «-2» и «FINGERED ON BASS» в режиме «FULL RANGE CHORD» для извлечения аккорда требуется нажать минимум на три клавиши.

Lista di esempi di accordi/Примеры аккордов

*1 *2	C	C <sup>2</sup> /(D <sup>+</sup> )	D	(D <sup>+</sup> )/E <sup>+</sup>	E	F	F <sup>#</sup> /(G <sup>-</sup> )	G	(G <sup>+</sup> )/A <sup>+</sup>	A	(A <sup>+</sup> )/B <sup>+</sup>	B
M												
m												
dim												
aug												
sus4												
sus2												
7												
m7												
M7												
m7 <sup>b</sup> 5												
7 <sup>b</sup> 5												
7sus4												
add9												
madd9												
mM7												
dim7												
69												
6												
m6												

\* È possibile usare il punto di suddivisione per cambiare la dimensione della gamma della tastiera per l'accompagnamento (pagina IT-14). \*1 Radice \*2 Tipo di accordo  
 • Изменить диапазон аккомпанементной части клавиатуры можно с помощью точки разделения (стр. RU-14). \*1. Корень аккорда. \*2. Тип аккорда

- Ritagliare questa pagina lungo la linea tratteggiata, in modo da poterla avere a portata di mano quando si legge il contenuto del manuale.
- Чтобы при чтении инструкции иметь эту страницу под рукой, отрежьте ее по пунктирной линии.

# CT-X800

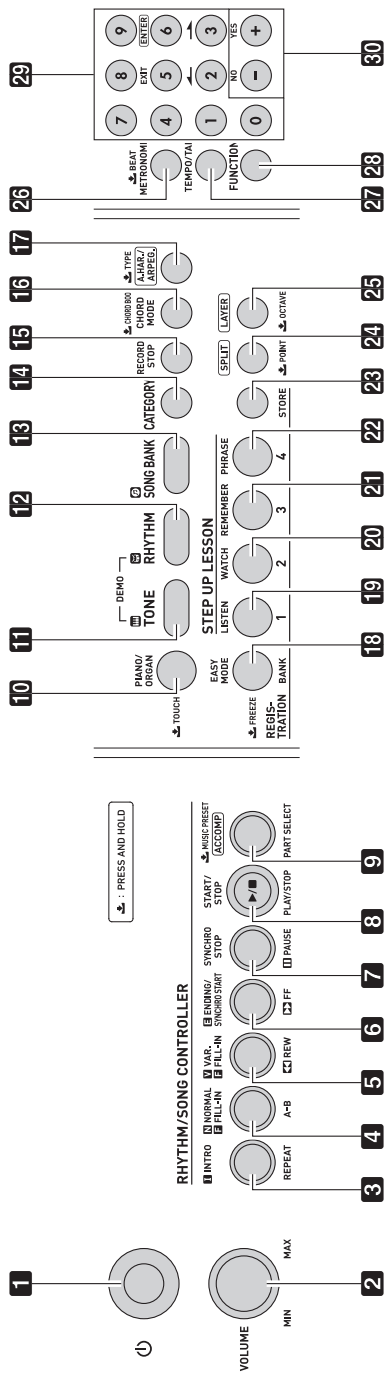

# MIDI Implementation Chart

Function	Transmitted	Recognized	Remarks
<b>Basic Channel</b> Default Changed	1 1 - 16	1 - 16 1 - 16	
<b>Mode</b> Default Messages Altered	Mode 3 X * * * * * * * * * *	Mode 3 X * * * * * * * * * *	
<b>Note Number</b> True voice	12 - 120 * * * * * * * * * *	0 - 127 0 - 127 *1	
<b>Velocity</b> Note ON Note OFF	0 9nH v = 1 - 127 0 8nH v = 0 - 127	0 9nH v = 1 - 127 0 8nH v = 0 - 127, 9nH v = 0	
<b>After Touch</b> Key's Ch's	X X	X O	
<b>Pitch Bender</b>	O	O	
<b>Control Change</b>	0 X 1 X 5 X <sup>2</sup> 6, 39 X <sup>4</sup> 7 X <sup>4</sup> 10 O 11 O 64 X 65 X 66 O 67 X 71 X 72 X 73 X	0 O 1 O 2 O 3 O 4 O 5 O 6 O 7 O 8 O 9 O 10 O 11 O 12 O 13 O 14 O 15 O 16 O 17 O 18 O 19 O 20 O 21 O 22 O 23 O 24 O 25 O 26 O 27 O 28 O 29 O 30 O 31 O 32 O 33 O 34 O 35 O 36 O 37 O 38 O 39 O 40 O 41 O 42 O 43 O 44 O 45 O 46 O 47 O 48 O 49 O 50 O 51 O 52 O 53 O 54 O 55 O 56 O 57 O 58 O 59 O 60 O 61 O 62 O 63 O 64 O 65 O 66 O 67 O 68 O 69 O 70 O 71 O 72 O 73 O	Bank select Modulation Portamento Time Data entry LSB, MSB Volume Pan Expression Hold 1 Portamento Switch Sostenuto Aftertouch Filter Resonance Release time Attack time



74 75 76 77 78 84 91 93 94 100, 101	X *4 X X X X X X *4 X *4 X *2 *4 X			Filter cutoff Decay time Tribato rate Vibrato depth Vibrato delay Portamento Control Reverb send level Chorus send level Delay send level RPN LSB, MSB
<b>Program Change</b> : True #	O 0 - 127 * * * * * * * * * *	O 0 - 127	O 0 - 127	
<b>System Exclusive</b>	O *2	O *2	O *2	
<b>System Common</b> : Song Pos : Song Sel : Tune	X X X	X X X	X X X	
<b>System Real Time</b> : Clock : Commands	X X	X X	X X	
<b>Aux Messages</b> : All sound off : Reset all controller : Local ON/OFF : All notes OFF : Active Sense : Reset	X *4 X *4 X X O X	X *4 X *4 X X O X	O O X O O X	
<b>Remarks</b>	*1: Dipende dal timbro. *2: Per i dettagli su RPN e messaggi esclusivi del sistema, vedere implementazione MIDI al sito web <a href="http://world.casio.com/">http://world.casio.com/</a> . *3: Secondo l'impostazione di effetto del pedale. *4: Uscita con determinate operazioni.	*1: В зависимости от тембра. *2: Для получения подробной информации о зарегистрированных номерах параметров, а также специальных системных сообщениях см. информацию по реализации MIDI по адресу <a href="http://world.casio.com/">http://world.casio.com/</a> . *3: В соответствии с заданным эффектом педали. *4: Выводятся наряду с определенными операциями.		

Mode 1 : OMNI ON, POLY  
Mode 3 : OMNI OFF, POLY

Mode 2 : OMNI ON, MONO  
Mode 4 : OMNI OFF, MONO

O : Yes  
X : No



Questo marchio di riciclaggio indica che la confezione è conforme alla legislazione tedesca sulla protezione dell'ambiente.

Знак утилизации означает, что упаковка соответствует требованиям природоохранного законодательства Германии.

**CASIO®**

© MA1711-A Printed in China



CTX800-IR-1A

**CASIO COMPUTER CO., LTD.**  
6-2, Hon-machi 1-chome  
Shibuya-ku, Tokyo 151-8543, Japan

© 2017 CASIO COMPUTER CO., LTD.